



PBS Gesamtkatalog 2022

Gültig ab 1. Januar 2022
Pelikan Vertriebsgesellschaft
Hannover | Falkensee

www.pelikan.com

Liebe Handelspartner,

die Marke Pelikan steht seit über 180 Jahren für richtungsweisende Innovationen, exzellente Qualität und edukative Konzepte. Denn unsere Produkte rund ums Schreiben, Malen und Basteln kreieren wir mit purer Leidenschaft, ausgezeichnetem Know-how und großem Verantwortungsbewusstsein. Dabei liegen uns die Menschen und unsere Erde besonders am Herzen. Pelikan Cares!

Der Bereich Lernen und Bildung steht bei Pelikan im Fokus. In Zusammenarbeit mit Lehrern und Wissenschaftlern entstehen Schulprodukte, die die motorische Entwicklung und Kreativität des Kindes von Anfang an gezielt fördern. Ein Highlight ist das ganzheitliche ergonomische Produktkonzept grifix, das regelmäßig erweitert wird. 2022 haben wir zum grifix Jahr erklärt: Die **grifix Familie** punktet mit neuen Farben und nachhaltigen Verpackungen. Für einen cleveren Schulstart!

Im Bereich Schreiben taucht unser Klassiker, der **Pelikano**, in Traumwelten ein und sorgt dank seiner Schuppenstruktur in zwei neuen Farben für wundervolle Umsatzschwünge. Wer zu cool für Füller, aber verliebt in Tinte ist, den begeistert **Pina Colada** – der neue Tintenroller für Trendbewusste im Metallic-Look! Für jede Menge Schreibspaß in vier frischen Farben sorgt auch der beliebte Twist.

Wenn es um das Thema Malen geht, dürfen natürlich unsere neue **Malschürze** aus 100 % Baumwolle, das Schwammset sowie das **Mal-Lernbuch** mit fantasievollen Kreativtechniken und Geling-Garantie nicht fehlen.

Für ein ganzjähriges Umsatzplus sorgen unsere neuen **Bastel-Sets** in hochwertigen Taschen aus stabilem FSC-zertifiziertem Material – die perfekte Geschenkidee für kreative Kids.

Seien Sie gespannt auf einzigartige Neuheiten und zielgruppengerechte Vermarktungskonzepte, mit denen wir Sie wie gewohnt tatkräftig unterstützen.

Herzlichen Dank für die vertrauensvolle Zusammenarbeit und viel Spaß beim Entdecken der Pelikan Welt 2022!

Ihr Pelikan Team

Ihr kompetenter Schreib- und Mal-Spezialist!



griffix®



Pelikano®
Stardust + Dark Legend



LIEFER- UND KUNDENSERVICE

Digitale Leistungen

- Gemeinsamer Ausbau von eCommerce und eMarketing
- Mediendatenbank (<https://mam.pelikan.com>) inkl. Media-Assets und Texten für e-Shops und Websites
- Partner von „atrify“ und PBSeasy (globaler Stammdatenaustausch zwischen Händler und Hersteller)
- Partner von Commerce Connector (direkte Schnittstelle zu tausenden Online-Shops)
- Category Management / Individuelle Layouterstellung mit „Spaceplanning“
- Elektronische Bestellabwicklung per direkter EDI-Anbindung oder per PBSeasy (Order, Orderresp, DESADV, Invoic)
- Online-Reparatur-Service für hochwertige Schreibgeräte (www.pelikan.com/schreibgeraetereparatur)
- Umfangreiches Lehrermarketing inkl. Lehrer-Portal (www.pelikan-lehrerinfo.de)

Anschrift

Pelikan Vertriebsgesellschaft mbH & Co. KG
Wertstraße 9 | 30163 Hannover
Niederlassung Falkensee:
Straße der Einheit 142-148 | 14612 Falkensee
Telefon (0511) 6969 0
Telefax (0511) 6969 325
(0511) 6969 326
e-Mail: vertrieb@pelikan.com
Homepage: <https://www.pelikan.com>

Warenrücksendungen

Rücksendungen bedürfen der vorherigen Abstimmung mit dem Pelikan Außen- und Innendienst.
Nach Genehmigung erhalten Sie von unseren Kundenberatern eine Rücksendungsnummer. Rücksendungen ohne diese Nummer werden nicht akzeptiert.
Die Lieferanschrift für Warenrücksendungen entnehmen Sie bitte dem Rücklieferungsschein.

Zertifikate



Die Pelikan Vertriebsgesellschaft mbH & Co. KG ist durch TÜV Rheinland nach DIN EN ISO 9001 (Qualitätsmanagement) und DIN EN ISO 14001 (Umweltmanagement) zertifiziert.



Mitglied von amfori, dem weltweit führenden Unternehmensverband für offenen und nachhaltigen Handel. Wir sind Teilnehmer an amfori BSCI. www.amfori.org.



PBSeasy® – smarte eCommerce Lösungen, von der Branche für die Branche – deutschland- und europaweit.

Für Händler:

- kostenfrei auf PBSeasy® registrieren
- komplettes Pelikan Sortiment in Premiumqualität erhalten: Artikeldaten, Produktinformationen, kundenindividuelle Einkaufspreise
- Bestellfunktion
- Download von Text- und Mediendaten



An dem FSC®-Zeichen erkennen Sie, dass das eingesetzte Material aus verantwortungsvoll bewirtschafteten Wäldern und kontrollierten Quellen kommt. Achten Sie auf unsere FSC®-zertifizierten Produkte.

Pelikan Mediendatenbank



Profitieren Sie von der umfangreichen Mediendatenbank der Pelikan Group.

Bilder in **Druckqualität und diversen Formaten, Videos, Texte und Informationen** zu unseren Produkten stehen Ihnen hier zur Verfügung. Navigieren Sie durch unsere Produktauswahl und nutzen Sie die **praktischen Filter- und Downloadfunktionen**.

Da unsere Mediendatenbank weltweit genutzt wird, ist es möglich, dass einige Produkte nur im Ausland verfügbar sind. Unsere Mitarbeiter im Kundenservice beantworten gerne Ihre Fragen und beraten Sie zuverlässig.

Besuchen Sie unsere Pelikan Mediendatenbank:
<https://mam.pelikan.com>

Nutzen
 Sie unsere
 Medien-
 datenbank

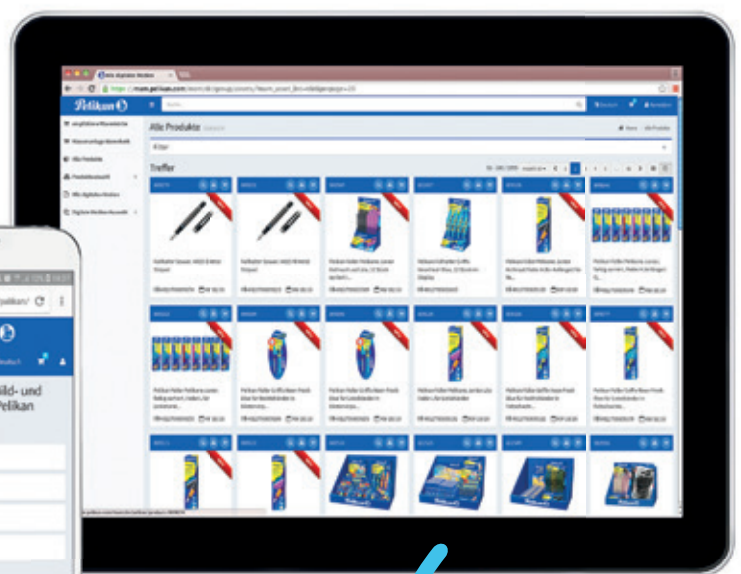

Unsere Vision

Wir schaffen gleiche Chancen,
um Lernen und Wachsen
für jeden zu ermöglichen.



Mission

Wir stellen für noch mehr Menschen zuverlässige und gut durchdachte Schreibwarenprodukte und -lösungen bereit, die mit Know-how, Leidenschaft und Verantwortung entwickelt wurden.



Mission

Wir bieten praktische und nachhaltigere Produkte in den Bereichen Büro, Textil und Papier für einen bunteren Alltag.

Unsere Werte

Alle unsere Handlungen, Entscheidungen und Beziehungen sind durch einen gemeinsamen Wert und ein Leitprinzip definiert: **Pelikan Cares**



„Care“ für
Unsere Tradition



„Care“ für
Unsere Erde



„Care“ für
**Unsere
Produkte**



„Care“ für
Menschen



„Care“ für
**Lernen &
Bildung**

Icons



Neu



Made in Germany – Achten Sie auf unsere in Deutschland hergestellten Produkte.



Color Edition | Pastel Edition – Produkte mit diesen Icons sind speziell an aktuelle Farbtrends angelehnt.



Händigkeit (links, rechts, beidhändig) – Diese Icons geben Auskunft, ob das Schreibgerät für Rechts- oder Linkshänder oder aber einen universellen Gebrauch geeignet ist.



Zangengriff – Produkte mit diesem Icon verfügen über eine herausragende Griffzone, die den sog. Zangengriff für langes, unverkrampftes Schreiben fördert.



Schreibfarbe



Strichbreite



Form



Icons



Bicolor



Weicher Farbauftrag



Wasservermalbar



Wasserfest



Inklusive Namensfeld



Auswaschbar



Weich/Soft



Korrekturspitze



Achten Sie auf unsere gekennzeichnete Pelikan Malschürze auf Seite 161



Design Awards – Achten Sie auf unsere ausgezeichneten Produkte.



GHS-Symbole – Diese Piktogramme weisen auf kennzeichnungspflichtige Produkte gemäß der Verordnung (EG) Nr. 1272/2008 über die Einstufung, Kennzeichnung und Verpackung (CLP) von Stoffen und Gemischen hin.

N/A

N = Neu

A = Auslaufartikel – solange der Vorrat reicht

Elegance



Professional Writing



Schreiben



Korrigieren



Malen



Basteln



Textil



Bürobedarf



Inhaltsverzeichnis

Elegance	21
Classic.....	21
PURA®.....	32
Schreibgeräte-Etuis.....	38
Tinten.....	40
Konverter.....	45
Minen für Kugelschreiber und Tintenroller.....	46
Radierer.....	47
Schreibgeräte Präsent-Etui.....	47
Ersatzteile.....	51
Professional Writing	63
Snap®.....	63
Jazz®.....	64
stola®.....	68
Zubehör.....	69
Schreiben	74
Schreibenlernen.....	74
Füllhalter & Tintenroller.....	82
Tintenlöscher.....	99
Patronen.....	104
Ersatzteile.....	109
Bleistifte.....	110
Anspitzer.....	115
Radierer.....	116
Zeichengeräte.....	125
Tintenschreiber & Fineliner.....	128
Kugelschreiber & Gelschreiber.....	131
Textmarker.....	134
Marker.....	138
Spiralblöcke & Schulblöcke.....	140
Textil	144
Faulenzer.....	144
Pouches.....	145
Malen	148
Deckfarbkästen.....	148
Pinsel.....	153
Malschwämme.....	158
Wasserboxen.....	158
Malschürzen.....	161
Deckweiß.....	162
Ersatzfarben.....	162
Tempera.....	164
Wachsmalstifte.....	165
Buntstifte.....	168
Fasermaler.....	175
Malbücher.....	183
Malblöcke.....	184
Zeichenblöcke.....	185
Zeichenkarton.....	186
Sammelmappen.....	187
Aquarell-Malen.....	188
Tuschen.....	189
Kreiden.....	191

Basteln	193
Scheren.....	193
Bastel-Set.....	195
Knete.....	196
Kleber.....	198
Buntpapiere.....	202
Korrigieren	205
Korrekturmittel.....	205
Bürobedarf	213
Haftnotizen.....	213
Pagemarker.....	214
Vielzweckklammern.....	214
Signierkreiden.....	215
Siegellacke.....	216
Vervielfältigen.....	216
Stempeln.....	218

MAXiflex Das flexible Regal-Displaysystem

Maximaler Umsatz auf minimaler Fläche

- Flexibel kombinierbares Modul-System für jede Shop-Größe
- Praktisches Baukastensystem mit individuellen Einsätzen
- Hochwertige Displays aus klarem Kunststoff
- Platzsparende und übersichtliche Produkt-Präsentation
- Individuelle Display-Gestaltung durch einsteckbare Topper
- Stehend oder hängend mit speziellem Hakensystem platzierbar

Die kompakte Lösung

Attraktive Warenträger

Teststation mit Platz für 4 Schreibgeräte

Testen überzeugt



Köcherdisplay



Für z.B. Tintenlöcher, Fineliner, Patronen, u.v.m.

Multidispenser



Platz für 16 Schreibgeräte

OPTiflex Ihr Regal im neuen Look!

Starke Markenpräsenz in Ihrem Verkaufsraum

- **Erhöhen Sie Ihren Verkaufserfolg!** Das Pelikan Optiflex ist nicht nur ein Warenträger, sondern ein intelligentes System mit vielen praktischen Detaillösungen.
- Mit den neuen **Optiflex Warenträgern** können Sie die Pelikan Produkte rund um Schule, Hobby und Büro optimal präsentieren!
- **Alle Optiflex Warenträger sind kompatibel** mit Wandsystemen auf Tego-Basis. Bei anderen Regalsystemen lassen sich die Warenträger durch den Einsatz der multi-kompatiblen Pelikan Traverse einsetzen.



Für einen
aufmerksamkeits-
starken
Auftritt

Waren-
präsentation
leicht
gemacht

Optimales
Präsentations-
layout

Unser
Service
für Sie

Attraktive Displays für Ihren Schulaufbau

Dreiecks-Display Deckfarbkasten

Prominente Platzierung der Pelikan Malwelt. Präsentieren Sie Deckfarbkästen mit Zubehör, für einen starken Abverkauf in Ihrem Schulaufbau.

Enthält die starken Produkte rund um den Deckfarbkasten K12.

Die neuen **griffix® Pinsel** sind die perfekte Ergänzung des griffix® Schreiblernsystem, denn **Malen ist ein wichtiges Instrument, die Feinmotorik der Kinderhand zu verbessern.**

Das **ergonomische Design** der griffix® Produkte unterstützt die richtige Handhaltung und trainiert die Feinmotorik.

Bestseller

Attraktives Display



NEU



Dreiecks-Display Deckfarbkasten
Maße B x H x T: 60 x140 x 40 cm

Easyflex Displaysystem

Das modulare Displaysystem von Pelikan

Für die einfache und flexible Bestückung am POS. Es kann mit Modulen, Keildisplays und Hängeware individuell bestückt werden.

Mit unserer speziellen Hakenlösung können Sie Keildisplays im Easyflex präsentieren.

Wählen Sie aus unserem Angebot von Schulmodulen und bestücken Ihr Easyflex ganz einfach individuell.

Für schnelldrehende Mitnahmeartikel bieten wir die passende Easyflex Schütte.

Flexibel

Individuell

Platz-
sparend



Easyflex Schütte
Maße B x H x T:
ca. 42 x 82 x 42 cm



Zur perfekten Präsentation der griffix® Schreibgeräte kann eine passende **Teststation** ergänzt werden.



Easyflex Display
Maße B x H x T:
ca. 40 x 180 x 30 cm

CLASSIC



ZEITLOS KLASSISCH.



MADE IN GERMANY

Classic-Serien sind mit silbernen oder goldenen Beschlagteilen erhältlich. Alle Bestandteile dieser Schreibgeräte werden in Deutschland hergestellt.

Die Schreibgeräte dieser Serie sind der Inbegriff klassischer Schreibkultur. Formvollendet im unverkennbaren Pelikan Design präsentieren sich die eleganten Schreibgeräte unserer zeitlos schönen Classic-Serie. Ihre typische Kappenform ist auf der ganzen Welt bekannt – und erfreut sich großer Beliebtheit.

Pelikan ist wohl weltweit bekannt für Kolbenfüllhalter. Auf Wunsch vieler Kunden haben wir unsere Classic-Serie 200 auch mit dem praktischen Patronen-Füllsystem ausgestattet. Gerade für Reisende oder diejenigen, die lieber rasch eine Patrone wechseln möchten, ist dieser Mechanismus attraktiv. Die Bedürfnisse des Marktes verändern sich – und wir tun es auch.

Neu im Sortiment ist der 200er in einer harmonischen Kombination aus marmoriertem Pastell-Grün und gedecktem Weiß. Der Schaft ist leicht transparent und scheint hell zu leuchten. Das transparente Sichtfenster ist klar, die Zierelemente sind vergoldet.

KLASSISCHER ÜBERBLICK.

Classic 200 Gold | Füllhalter mit Differentialkolbenmechanik oder Patronen-Füllsystem | 24-K vergoldete Edelstahlfeder | 24-K vergoldete Beschlagteile
Hochglanz poliertes Edelhartz-Gehäuse

DIFFERENTIALKOLBENMECHANIK

Classic M 200



Sichtfenster

Classic M 200



Opakes, individuell marmoriertes Material

Classic M 200



Sichtfenster

Classic M 200



Leicht transparentes, individuell marmoriertes Material



Für die Verwendung von Tinte aus Tintengläsern



Für die Verwendung von Tintenpatronen



Für die Verwendung von Tinte aus Tintengläsern mit einem Converter

PATRONEN-FÜLLSYSTEM

Classic P 200



Übersicht Classic Füllhalter

Classic 205/215 Silber | Füllhalter mit Differentialkolbenmechanik oder Patronen-Füllsystem | Polierte Edelstahlfeder | Silber verchromte Beschlagteile
Hochglanz poliertes Edelhartz-Gehäuse

DIFFERENTIALKOLBENMECHANIK

Classic M 215



Hochwertig veredelter Messing-Schaft

Sichtfenster

Classic M 205



Classic M 205



Sichtfenster

Classic M 205



Gelb-transparent, hochwertiges Edelhartz

Classic M 205 Duo Highlighter NEON Gelb

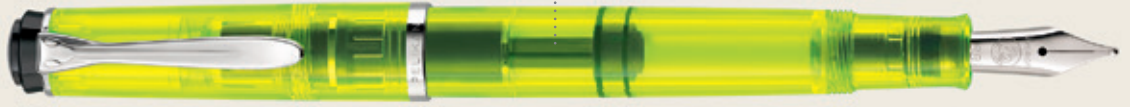

PATRONEN-FÜLLSYSTEM

Classic P 205





CLASSIC M 200
Mit Differentialkolbenmechanik



CLASSIC P 200
Mit Patronen-Füllsystem



Differentialkolbenmechanik

Ring 24 Karat vergoldet

Länge: 15 cm*
Ø 12,3 mm
Gewicht: 14 g
≈ 1,3 ml

Sichtfenster

Feder ist austauschbar



Identische Kappe



Patronen-Füllsystem

Länge: 14,7 cm*
Ø 12,3 mm
Gewicht: 12 g

Ring 24 Karat vergoldet

Vorderteil inkl. Feder austauschbar



≈ 1,4 ml



≈ 0,75 ml

* Maß mit hinten aufgesteckter Kappe

Classic 200 Pastell-Grün

Das marmorierte Material verwirbelt sich bei dieser Produktvariante in einem zarten Pastell-Grün, das durch seine leichte Transparenz den Blick ins Innere des Schreibgeräts zulässt. In Kombination mit den weißen Edelharnen wirkt die Serie leicht, frisch und elegant. Die vergoldete Edelstahlfeder und die vergoldeten Zierelemente geben dieser Farbkombination einen klassischen Rahmen.

Füllhalter:

Kolbenfüllhalter • Vergoldete Edelstahlfeder in Federbreite EF, F, M und B • Zierelemente mit 24ct vergoldet

Kugelschreiber:

Druckmechanik • Internationale Großraummine 337 • Zierelemente mit 24ct vergoldet



Bestell-Nr.	EAN	Farb-code	Artikel-Beschreibung	Liefer-einheit	Preis für	N/A	UVP € m. MwSt.
Kolbenfüllhalter							
Faltschachtel							
815246	4012700815248		Füllhalter M200 Pastell-Grün/Weiß EF Etui G5	1 ST	ST		150,00
815253	4012700815255		Füllhalter M200 Pastell-Grün/Weiß F Etui G5	1 ST	ST		137,00
815260	4012700815262		Füllhalter M200 Pastell-Grün/Weiß M Etui G5	1 ST	ST		137,00
815277	4012700815279		Füllhalter M200 Pastell-Grün/Weiß B Etui G5	1 ST	ST		137,00
Druckkugelschreiber							
Faltschachtel							
815284	4012700815286		Kugelschreiber M200 Pastell-Grün/Weiß Etui G5	1 ST	ST		127,00

Made in Germany – 3 Jahre Garantie

* verfügbar solange der Vorrat reicht

Classic 200 Schwarz

Zeitlos und klassisch in der Farbwahl zeigt sich die Serie 200 in Schwarz. Auf dem tiefschwarzen Edelharz setzen die vergoldete Edelstahlfeder und die vergoldeten Zierringe einen glänzenden Kontrast. Für ein dauerhaft glänzendes Schreiberlebnis garantiert die Eigenschaft des Pelikan-Edelharzes: durch jede Nutzung poliert sich der schwarze Kunststoff selbst.

Füllhalter:

Erhältlich als Kolben- oder Patronenfüllhalter • Vergoldete Edelstahlfeder in Federbreite EF, F, M und B • Zierelemente mit 24ct vergoldet • Patronenfüllhalter wird mit einer Edelstein Ink Tintenpatrone im Farbton Sapphire geliefert







Kugelschreiber:

Druckmechanik • Internationale Großraummine 337 • Zierelemente mit 24ct vergoldet

Bleistift:

Druckmechanik • Bleistiftminen 0,7mm • Zierelemente mit 24ct vergoldet



Bestell-Nr.	EAN	Farb-code	Artikel-Beschreibung	Liefer-einheit	Preis für	N/A	UVP € m. MwSt.
Kolbenfüllhalter							
Faltschachtel							
804097	 4012700804099	●	Füllhalter M200 Schwarz EF FS	1 ST	ST		133,00
983056	 4012700983053	●	Füllhalter M200 Schwarz F FS	1 ST	ST		122,00
983064	 4012700983060	●	Füllhalter M200 Schwarz M FS	1 ST	ST		122,00
983072	 4012700983077	●	Füllhalter M200 Schwarz B FS	1 ST	ST		122,00
Patronenfüllhalter							
Faltschachtel							
930396	 4012700930392	●	Patronenfüllhalter P200 Schwarz F +1 GTP FS	1 ST	ST		122,00
930446	 4012700930446	●	Patronenfüllhalter P200 Schwarz M +1 GTP FS	1 ST	ST		122,00
930503	 4012700930507	●	Patronenfüllhalter P200 Schwarz B +1 GTP FS	1 ST	ST		122,00

Bestell-Nr.	EAN	Farb-code	Artikel-Beschreibung	Liefer-einheit	Preis für	N/A	UVP € m. MwSt.
Druckkugelschreiber							
Faltschachtel							
983171	 4012700983176		Kugelschreiber K200 Schwarz FS	1 ST	ST		105,00
Druckbleistift							
Faltschachtel							
983221	 4012700983220		Drehbleistift D200 Schwarz FS	1 ST	ST		105,00

Made in Germany – 3 Jahre Garantie

Classic 200 Braun-Marmoriert

In der Familie der marmorierten Classic-Serie 200 hat sich die Farbversion Braun-Marmoriert erfolgreich etabliert. Die verschiedenen Nuancen der Brauntöne ergeben bei jedem Produkt ein individuelles Bild. Je nach Verlauf der Farbpigmente im Zusammenspiel mit dem Perleffekt ergibt sich eine faszinierend changierende helle und dunklere Farbtiefe.











Füllhalter:

Kolbenfüllhalter • Vergoldete Edelstahlfeder in Federbreite EF, F, M und B • Zierelemente mit 24ct vergoldet

Kugelschreiber:

Druckmechanik • Internationale Großraummine 337 • Zierelemente mit 24ct vergoldet



Bestell-Nr.	EAN	Farb-code	Artikel-Beschreibung	Liefer-einheit	Preis für	N/A	UVP € m. MwSt.
Kolbenfüllhalter							
Faltschachtel							
808798	 4012700808790		Füllhalter M200 Braun-Marmoriert EF FS	1 ST	ST		133,00
808804	 4012700808806		Füllhalter M200 Braun-Marmoriert F FS	1 ST	ST		122,00
808811	 4012700808813		Füllhalter M200 Braun-Marmoriert M FS	1 ST	ST		122,00
808828	 4012700808820		Füllhalter M200 Braun-Marmoriert B FS	1 ST	ST		122,00
Druckkugelschreiber							
Faltschachtel							
808958	 4012700808950		Kugelschreiber K200 Braun-Marmoriert FS	1 ST	ST		105,00

Made in Germany – 3 Jahre Garantie

Classic 200 Grün-Marmoriert

Das Material der Serie 200 Grün-Marmoriert zeichnet sich durch ein Zusammenspiel verschiedener Grün-Töne aus, die durch einen feinen Perleffekt ein beeindruckendes Farbergebnis kreieren. Jedes verwendete Material modelliert sich durch individuelle Farbverläufe neu. Zusammen mit der vergoldeten Schreibfeder und den vergoldeten Zierelementen entsteht eine harmonische Ausstrahlung.

Füllhalter:

Kolbenfüllhalter • Vergoldete Edelstahlfeder in Federbreite EF, F, M und B • Zierelemente mit 24ct vergoldet













Kugelschreiber:

Druckmechanik • Internationale Großraummine 337 • Zierelemente mit 24ct vergoldet

Bleistift:

Druckmechanik • Bleistiftminen 0,7mm • Zierelemente mit 24ct vergoldet



Bestell-Nr.	EAN	Farb-code	Artikel-Beschreibung	Liefer-einheit	Preis für	N/A	UVP € m. MwSt.
Kolbenfüllhalter							
Faltschachtel							
801751	 4012700801753		Füllhalter M200 Grün-Marmoriert EF FS	1 ST	ST		133,00
983395	 4012700983398		Füllhalter M200 Grün-Marmoriert F FS	1 ST	ST		122,00
983403	 4012700983404		Füllhalter M200 Grün-Marmoriert M FS	1 ST	ST		122,00
983411	 4012700983411		Füllhalter M200 Grün-Marmoriert B FS	1 ST	ST		122,00
Druckkugelschreiber							
Faltschachtel							
983189	 4012700983183		Kugelschreiber K200 Grün-Marmoriert FS	1 ST	ST		105,00
Druckbleistift							
Faltschachtel							
983239	 4012700983237		Drehbleistift D200 Grün-Marmoriert FS	1 ST	ST		105,00

Made in Germany – 3 Jahre Garantie

Classic 205 Blau-Marmoriert

Die Verwirbelung der Blau-Töne ist strahlend und intensiv und mischt sich durch die Materialeigenschaft bei jedem Schreibgerät individuell. Diese marmorierte Classic-Serie 205 strahlt zusammen mit den silberfarbenen Zierelementen eine faszinierende Eleganz aus.

Füllhalter:

Kolbenfüllhalter • Hochglanzpolierte silberne Edelstahlfeder in den Federbreiten EF, F, M und B • Silberglänzende Zierelemente

Kugelschreiber:

Druckmechanik • Internationale Großraummine 337 • Silberglänzende Zierelemente



Bestell-Nr.	EAN	Farb-code	Artikel-Beschreibung	Liefer-einheit	Preis für	N/A	UVP € m. MwSt.
Kolbenfüllhalter							
Faltschachtel							
801850	4012700801852		Füllhalter M205 Blau-Marmoriert EF FS	1 ST	ST		133,00
801867	4012700801869		Füllhalter M205 Blau-Marmoriert F FS	1 ST	ST		122,00
801874	4012700801876		Füllhalter M205 Blau-Marmoriert M FS	1 ST	ST		122,00
801881	4012700801883		Füllhalter M205 Blau-Marmoriert B FS	1 ST	ST		122,00
Druckkugelschreiber							
Faltschachtel							
801898	4012700801890		Kugelschreiber K205 Blau-Marmoriert FS	1 ST	ST		105,00

Made in Germany – 3 Jahre Garantie

Classic 205 Weiß

Diese Farbversion der Serie Classic 205 schafft eine Verbindung von klassischem Design und moderner Ausstrahlung. Das wertige Edelharz in Weiß oder Schwarz bietet die perfekte Bühne für die hochglanzpolierten Zierelemente im Silberton wie der typische Pelikan-Schnabelclip und die Ringe. Die ebenfalls hochglanzpolierte Feder ist aus Edelstahl in verschiedenen Federbreiten erhältlich.

Füllhalter (Weiß):

Kolbenfüllhalter • Hochglanzpolierte silberne Edelstahlfeder in den Federbreiten EF, F, M und B • Silberglänzende Zierelemente







Füllhalter (Schwarz):

Wählbar als Kolben- oder Patronenfüllhalter • Hochglanzpolierte silberne Edelstahlfeder in den Federbreiten EF, F, M und B • Silberglänzende Zierelemente • Patronenhalter mit einer Edelstein Ink Tintenpatrone im Farbton Sapphire geliefert • Befüllbar mit 2 kleinen Tintenpatronen TP/6, 1 Großraum-Tintenpatrone oder einem Pelikan Konverter

Kugelschreiber:

Druckmechanik • Internationale Großraummine 337 • Silberglänzende Zierelemente



Bestell-Nr.	EAN	Farb-code	Artikel-Beschreibung	Liefer-einheit	Preis für	N/A	UVP € m. MwSt.
Kolbenfüllhalter							
Faltschachtel							
804134			Füllhalter M205 Weiß EF FS	1 ST	ST		133,00
971853			Füllhalter M205 Weiß F FS	1 ST	ST		122,00
971846			Füllhalter M205 Weiß M FS	1 ST	ST		122,00
971838			Füllhalter M205 Weiß B FS	1 ST	ST		122,00
Druckkugelschreiber							
Faltschachtel							
971747			Kugelschreiber K205 Weiß FS	1 ST	ST		105,00

Made in Germany – 3 Jahre Garantie

Classic 205 Schwarz



Bestell-Nr.	EAN	Farb-code	Artikel-Beschreibung	Liefer-einheit	Preis für	N/A	UVP € m. MwSt.
Kolbenfüllhalter							
Faltschachtel							
804080	4012700804082	●	Füllhalter M205 Schwarz EF FS	1 ST	ST		133,00
971788	4012700971784	●	Füllhalter M205 Schwarz F FS	1 ST	ST		122,00
971770	4012700971777	●	Füllhalter M205 Schwarz M FS	1 ST	ST		122,00
971754	4012700971753	●	Füllhalter M205 Schwarz B FS	1 ST	ST		122,00
Patronenfüllhalter							
Faltschachtel							
930727	4012700930729	●	Patronenfüllhalter P205 Schwarz F +1 GTP FS	1 ST	ST		122,00
930750	4012700930750	●	Patronenfüllhalter P205 Schwarz M +1 GTP FS	1 ST	ST		122,00
930875	4012700930873	●	Patronenfüllhalter P205 Schwarz B +1 GTP FS	1 ST	ST		122,00
Druckkugelschreiber							
Faltschachtel							
971721	4012700971722	●	Kugelschreiber K205 Schwarz FS	1 ST	ST		105,00

Made in Germany – 3 Jahre Garantie

Classic 215 Ringe

Klassisch Schwarz mit zusätzlichen silbernen Zierringen auf dem Schaft: ein schwarz lackierter Messingschaft sorgt für mehr Gewicht im Schreibgerät. So hebt sich die Serie 215 sowohl im Design als auch im Schreibgefühl ab. Für ein dauerhaft glänzendes Schreiberlebnis garantiert die Eigenschaft des Pelikan-Edelharzes: durch jede Nutzung poliert sich der schwarze Kunststoff selbst.





Füllhalter:

Kolbenfüllhalter • Besonderheit: schwarz lackierter Messingschaft sorgt für mehr Gewicht • Hochglanzpolierte silberne Edelstahlfeder in den Federbreiten EF, F, M und B • Silberglänzende Zierelemente

Kugelschreiber:

Druckmechanik • Internationale Großraummine 337 • Silberglänzende Zierelemente



Bestell-Nr.	EAN	Farb-code	Artikel-Beschreibung	Liefer-einheit	Preis für	N/A	UVP € m. MwSt.
Kolbenfüllhalter							
Faltschachtel							
948448	 4012700948441	●	Füllhalter M215 Schwarz/Ringe F FS	1 ST	ST		132,00
948455	 4012700948458	●	Füllhalter M215 Schwarz/Ringe M FS	1 ST	ST		132,00
948463	 4012700948465	●	Füllhalter M215 Schwarz/Ringe B FS	1 ST	ST		132,00
Druckkugelschreiber							
Faltschachtel							
948471	 4012700948472	●	Kugelschreiber K215 Schwarz/Ringe FS	1 ST	ST		117,00

Made in Germany – 3 Jahre Garantie

Classic 205 Duo Highlighter NEON Gelb

Er ist wieder da: in einem neuen, intensiv gelb-leuchtenden Material. Der M205 Duo Highlighter NEON Gelb ist eine äußerst einleuchtende Produktidee: die BB-Feder notiert und markiert alle wichtigen Informationen mit der speziell für den Füllhalter entwickelten fluoreszierenden Neontinte. Der Füllhalter Classic 205 Duo Highlighter NEON Gelb wird ausschließlich als Füllhalter mit Differentialkolbenmechanik angeboten. Die Zierelemente des Füllhalters sind hochglanz-polier und erstrahlen so in einem glänzenden Silber-ton. Die Materialien und das Tintenleitsystem sind speziell auf die Verwendung der gelb-fluoreszierenden Tinte abgestimmt. Die Edelstahlfeder in der Federbreite BB bringt einen satten Farbaufstrich auf das Papier.

Füllhalter:

Kolbenfüllhalter • Besonderheit: Füllhalter und fluoreszierende Tinte sind technisch aufeinander abgestimmt • Eigenschaft: Notizen und Markierungen leuchten intensiv wie es sonst nur ein Textmarker kann • Hochglanzpolierte silberne Edelstahlfeder • Nur in der Federbreite BB erhältlich • Silberglänzende Zierelemente



Bestell-Nr.	EAN	Farb-code	Artikel-Beschreibung	Liefer-einheit	Preis für	N/A	UVP € m. MwSt.
Kolbenfüllhalter							
Geschenketui							
819886			GS-205 BB +Tintengl.78 Duo TM NEON Gelb	1 ST	ST	N	165,00
Made in Germany – 3 Jahre Garantie							
Textmarkertinte							
Tintenglas							
339580			Textmarker-Tinte Neongrün Glas 30ml	1 GL	GL		5,15
344879			Textmarker-Tinte Neongelb Glas 30ml	1 GL	GL		5,15

Die Textmarkertinte ist ausschließlich für den Einsatz im Füllhalter M205 Duo Highlighter NEON Gelb vorgesehen.

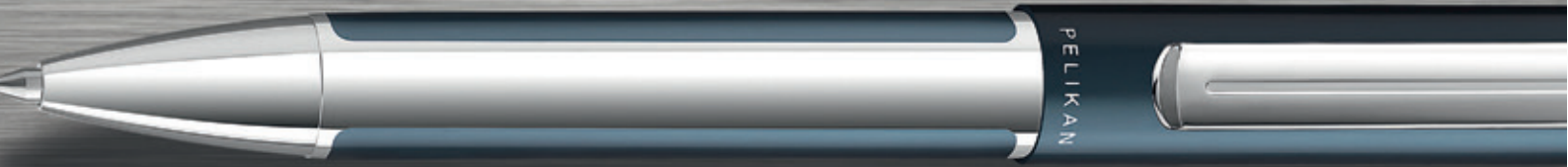
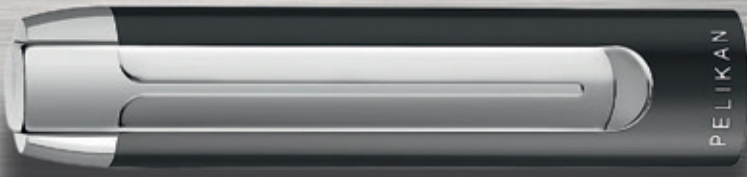

PURA®



BUNTE VIELFALT.



Der formschöne PURA® hat einen geradlinigen Charakter. Durch sein klares Design und seine klassische Linienführung wirkt er sehr solide und bereitet einfach pures Schreibvergnügen! Auch seine inneren Werte überzeugen rundum: Doppelt eloxiertes Aluminium in einem ausgewogenen Zusammenspiel aus matten Farbtönen und silberglänzenden Oberflächen zeugen von großer Stilsicherheit.

Unsere PURA® Serie 2020 bekennt neue Farbe: Die zwei kühlen Töne Anthrazit und Petrol mischen unser Sortiment kräftig auf und ersetzen die Klassiker Schwarz und Blau. Drei weitere Trendfarben ergänzen zusätzlich die bisherige Farbpalette: Bordeaux, Mokka und Waldgrün – sie werden umhüllt von einer warmen Aura. Die dezente Ausführung in Silber bleibt unverändert im Sortiment. Alle Farbvarianten dieser Serie sind erhältlich als Patronenfüllhalter, Drehkugelschreiber und Roller. So kommt für jede Schreibpräferenz pure Lust am Schreiben auf!

PURA® Silber

Die Farbe Silber wirkt kühl und distanziert. Dieser Farbton wird mit Fortschritt und Modernität assoziiert, gleichzeitig steht er für Weitblick und diplomatisches Geschick. Keine andere Farbe bietet mehr schlichte Eleganz! Ein glänzendes Silbergrau überzeugt zudem durch seine hochwertige Erscheinung. Kein Wunder, dass Silber eine der beliebtesten Schreibgeräte-Farben ist – es wirkt einfach edel.

Füllhalter:

Patronenfüllhalter • Enthält eine Edelstein Ink Tintenpatrone Sapphire • Passend für 2 Tintenpatronen TP/6 oder 1 Großraum-Patrone GTP oder 1 Pelikan Konverter • Hochglanzpolierte Edelstahlfeder in F, M und B





Kugelschreiber:

Drehmechanik • Internationale Großraummine 337

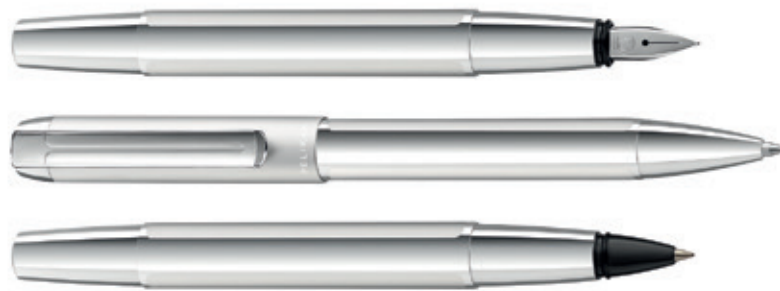
Tintenroller:

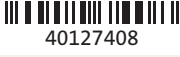
Pelikan Großraummine 338

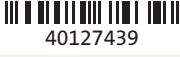

Bestell-Nr.	EAN	Farb-code	Artikel-Beschreibung	Liefer-einheit	Preis für	N/A	UVP € m. MwSt.
Patronenfüllhalter							
Faltschachtel							
951962	 40127415	●	Füllhalter Pura P40 Silber EF FS	1 ST	ST	N	89,00
951954	 40127408	●	Füllhalter Pura P40 Silber F FS	1 ST	ST		89,00
951970	 40127422	●	Füllhalter Pura P40 Silber M FS	1 ST	ST		89,00
951988	 40127439	●	Füllhalter Pura P40 Silber B FS	1 ST	ST		89,00
Drehkugelschreiber							
Faltschachtel							
951996	 40127446	●	Kugelschreiber Pura K40 Silber FS	1 ST	ST		79,00
Roller							
Faltschachtel							
952010	 40127460	●	Tintenroller Pura R40 Silber FS	1 ST	ST		84,00

3 Jahre Garantie

PURA® Mokka

Mokka ist eine Farbnuance, die zu den Brauntönen gehört. Braune, erdige Töne strahlen Ruhe und Sicherheit aus, auf die wir uns verlassen können. In erster Linie vermitteln sie Wärme, Geborgenheit und Natürlichkeit. Mokka ist ein Synonym für Gemütlichkeit. Und ein Farbton, der sich von seiner romantischen Seite zeigt. Er verbirgt geheimnisvoll sein sinnliches Wesen – und lädt zum Träumen ein.

Füllhalter:

Patronenfüllhalter • Enthält eine Edelstein Ink Tintenpatrone Sapphire • Passend für 2 Tintenpatronen TP/6 oder 1 Großraum-Patrone GTP oder 1 Pelikan Konverter • Hochglanzpolierte Edelstahlfeder in F, M und B

Kugelschreiber:

Drehmechanik • Internationale Großraummine 337

Tintenroller:

Pelikan Großraummine 338

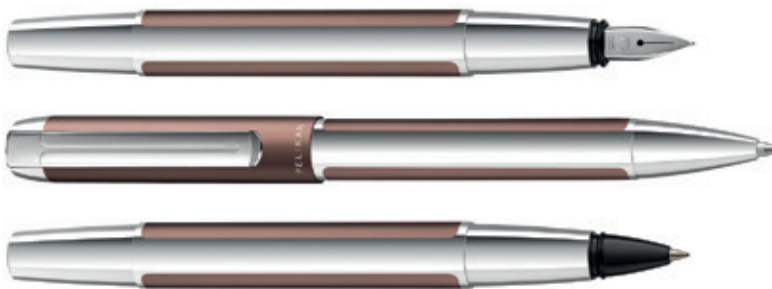

Bestell-Nr.	EAN	Farb-code	Artikel-Beschreibung	Liefer-einheit	Preis für	N/A	UVP € m. MwSt.
Patronenfüllhalter							
Faltschachtel							
818971	4012700818973	●	Füllhalter Pura P40 Mokka EF FS	1 ST	ST	N	89,00
817219	4012700817211	●	Füllhalter Pura P40 Mokka F FS	1 ST	ST		89,00
817226	4012700817228	●	Füllhalter Pura P40 Mokka M FS	1 ST	ST		89,00
817233	4012700817235	●	Füllhalter Pura P40 Mokka B FS	1 ST	ST		89,00
Drehkugelschreiber							
Faltschachtel							
817424	4012700817426	●	Kugelschreiber Pura K40 Mokka FS	1 ST	ST		79,00
Roller							
Faltschachtel							
817479	4012700817471	●	Tintenroller Pura R40 Mokka FS	1 ST	ST		84,00

3 Jahre Garantie

PURA® Anthrazit

Anthrazit ist ein Farbton, der sich in der Sphäre zwischen Dunkelgrau und Schwarz bewegt, es trägt die Eigenschaften beider Farben in sich. Wird Schwarz bewusst eingesetzt, so drückt es Kraft und Stärke aus. Der Weißanteil mildert diesen kraftvollen Ausdruck etwas ab und verleiht ihm eine gewisse Leichtigkeit. Anthrazit versprüht einen eleganten Charme – es wirkt kompetent, tiefgründig und präzise.

Füllhalter:

Patronenfüllhalter • Enthält eine Edelstein Ink Tintenpatrone Sapphire • Passend für 2 Tintenpatronen TP/6 oder 1 Großraum-Patrone GTP oder 1 Pelikan Konverter • Hochglanzpolierte Edelstahlfeder in F, M und B





Kugelschreiber:

Drehmechanik • Internationale Großraummine 337

Tintenroller:

Pelikan Großraummine 338

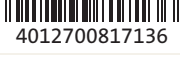
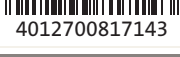

Bestell-Nr.	EAN	Farb-code	Artikel-Beschreibung	Liefer-einheit	Preis für	N/A	UVP € m. MwSt.
Patronenfüllhalter							
Faltschachtel							
818940	 4012700818942	●	Füllhalter Pura P40 Anthrazit EF FS	1 ST	ST	N	89,00
817127	 4012700817129	●	Füllhalter Pura P40 Anthrazit F FS	1 ST	ST		89,00
817134	 4012700817136	●	Füllhalter Pura P40 Anthrazit M FS	1 ST	ST		89,00
817141	 4012700817143	●	Füllhalter Pura P40 Anthrazit B FS	1 ST	ST		89,00
Drehkugelschreiber							
Faltschachtel							
817394	 4012700817396	●	Kugelschreiber Pura K40 Anthrazit FS	1 ST	ST		79,00
Roller							
Faltschachtel							
817448	 4012700817440	●	Tintenroller Pura R40 Anthrazit FS	1 ST	ST		84,00

3 Jahre Garantie

PURA® Petrol

Petrol ist ein freundlicher Blauton, der zunächst etwas kühl wirkt. Durch einen geringen Gelb- und Grünanteil, der sich harmonisch mit der Basisfarbe Blau verbindet, erhöhen sich jedoch seine warmen und anregenden Eigenschaften. Ein tiefgründiges Petrol strahlt Ruhe und Gelassenheit aus – eine sehr inspirierende Wirkung.

Füllhalter:

Patronenfüllhalter • Enthält eine Edelstein Ink Tintenpatrone Sapphire • Passend für 2 Tintenpatronen TP/6 oder 1 Großraum-Patrone GTP oder 1 Pelikan Konverter • Hochglanzpolierte Edelstahlfeder in F, M und B

Kugelschreiber:

Drehmechanik • Internationale Großraummine 337

Tintenroller:

Pelikan Großraummine 338

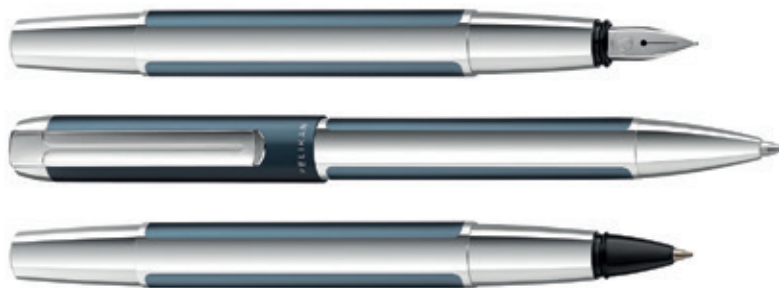

Bestell-Nr.	EAN	Farb-code	Artikel-Beschreibung	Liefer-einheit	Preis für	N/A	UVP € m. MwSt.
Patronenfüllhalter							
Faltschachtel							
818957	4012700818959	●	Füllhalter Pura P40 Petrol EF FS	1 ST	ST	N	89,00
817158	4012700817150	●	Füllhalter Pura P40 Petrol F FS	1 ST	ST		89,00
817165	4012700817167	●	Füllhalter Pura P40 Petrol M FS	1 ST	ST		89,00
817172	4012700817174	●	Füllhalter Pura P40 Petrol B FS	1 ST	ST		89,00
Drehkugelschreiber							
Faltschachtel							
817400	4012700817402	●	Kugelschreiber Pura K40 Petrol FS	1 ST	ST		79,00
Roller							
Faltschachtel							
817455	4012700817457	●	Tintenroller Pura R40 Petrol FS	1 ST	ST		84,00

3 Jahre Garantie

PURA® Bordeaux

Energie, Kraft und Leidenschaft verbinden wir mit Rot. Dieser Farbton ist ein Ausdruck purer Emotionen! Wegen seiner aktivierenden Wirkung wird er von offenen und kommunikativen Menschen bevorzugt. Der Blauanteil zügelt diesen intensiven Rot-Ton und verleiht ihm einen reifen, kontrollierten Charakter. Aus dieser Kombination entsteht ein edler Bordeaux-Farbton – der Erfolg und Selbstbewusstsein verkörpert.

Füllhalter:

Patronenfüllhalter • Enthält eine Edelstein Ink Tintenpatrone Sapphire • Passend für 2 Tintenpatronen TP/6 oder 1 Großraum-Patrone GTP oder 1 Pelikan Konverter • Hochglanzpolierte Edelstahlfeder in F, M und B











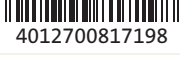

Kugelschreiber:

Drehmechanik • Internationale Großraummine 337

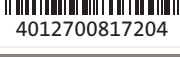
Tintenroller:

Pelikan Großraummine 338



Bestell-Nr.	EAN	Farb-code	Artikel-Beschreibung	Liefer-einheit	Preis für	N/A	UVP € m. MwSt.
Patronenfüllhalter							
Faltschachtel							
818964	 4012700818966		Füllhalter Pura P40 Bordeaux EF FS	1 ST	ST	N	89,00
817189	 4012700817181		Füllhalter Pura P40 Bordeaux F FS	1 ST	ST		89,00
817196	 4012700817198		Füllhalter Pura P40 Bordeaux M FS	1 ST	ST		89,00
817202	 4012700817204		Füllhalter Pura P40 Bordeaux B FS	1 ST	ST		89,00
Drehkugelschreiber							
Faltschachtel							
817417	 4012700817419		Kugelschreiber Pura K40 Bordeaux FS	1 ST	ST		79,00
Roller							
Faltschachtel							
817462	 4012700817464		Tintenroller Pura R40 Bordeaux FS	1 ST	ST		84,00

3 Jahre Garantie

PURA® Waldgrün

Grün ist die Farbe, die am meisten Harmonie ausstrahlt. Sie entsteht aus der Kombination von Blau und Gelb und die Wirkung ist dementsprechend: der rationale Blauanteil beruhigt, während der Gelbanteil zuversichtlich macht. Das kräftige Waldgrün ist eine abgedunkelte Variante des klassischen Grüns, das sich die Eigenschaften des Schwarzes zunutze macht. Es präsentiert sich stark – und doch bescheiden.

Füllhalter:

Patronenfüllhalter • Enthält eine Edelstein Ink Tintenpatrone Sapphire • Passend für 2 Tintenpatronen TP/6 oder 1 Großraum-Patrone GTP oder 1 Pelikan Konverter • Hochglanzpolierte Edelftahlfeder in F, M und B

Kugelschreiber:

Drehmechanik • Internationale Großraummine 337

Tintenroller:

Pelikan Großraummine 338



Bestell-Nr.	EAN	Farb-code	Artikel-Beschreibung	Liefer-einheit	Preis für	N/A	UVP € m. MwSt.
Patronenfüllhalter							
Faltschachtel							
818988	4012700818980	●	Füllhalter Pura P40 Waldgrün EF FS	1 ST	ST	N	89,00
817493	4012700817495	●	Füllhalter Pura P40 Waldgrün F FS	1 ST	ST		89,00
817509	4012700817501	●	Füllhalter Pura P40 Waldgrün M FS	1 ST	ST		89,00
817516	4012700817518	●	Füllhalter Pura P40 Waldgrün B FS	1 ST	ST		89,00
Drehkugelschreiber							
Faltschachtel							
817431	4012700817433	●	Kugelschreiber Pura K40 Waldgrün FS	1 ST	ST		79,00
Roller							
Faltschachtel							
817486	4012700817488	●	Tintenroller Pura R40 Waldgrün FS	1 ST	ST		84,00

3 Jahre Garantie



Leder-Etuis mit Reißverschluss

Die schwarzen, klassischen Leder-Etuis sind aus hochwertigem Rindsleder gefertigt und variieren in der Oberflächengestaltung: eine Variante mit sog. genarbter Struktur und die andere Variante in glattem Nappa-Leder. Innen schützt samtweiches, schwarzes Futter die Oberflächen der Schreibgeräte und versteckt sogar versehentlich entstandene Tintenflecke. Abgerundet wird das Etui durch den Reißverschluss, der das Etui für einen sicheren Transport gut verschließt.

Leder-Etui Schwarz:

Oberflächenvarianten: genarbte Struktur oder glattes Nappa-Leder • Für 2 Schreibgeräte, innen gehalten durch zwei flexible Stiftschlaufen



Bestell-Nr.	EAN	Farb-code	Artikel-Beschreibung	Liefer-einheit	Preis für	N/A	UVP € m. MwSt.
Leder-Etuis							
Etui aus Nappaleder (Schwarz)							
958017	 4012700958013	●	Nappalederetui TGX2N für 2 SG Schwarz	1 ST	ST		83,00
Etui aus genarbttem Leder (Schwarz)							
958025	 4012700958020	●	Lederetui geprägt TGX2E für 2 SG Schwarz	1 ST	ST		83,00

Leder-Etuis mit Klappverschluss

Die Leder-Etuis mit dem Klappverschluss gehören zu den Klassikern der Pelikan-Accessoires. Charakteristisch durch die Lederlasche, die durch einen Verschlussbogen gehalten wird und so die Schreibgeräte im Etui sichert. Diese Etuis sind aus hochwertigem, weichem Rindleder gefertigt. So entstehen für den Kenner wichtige Eigenschaften eines natürlichen Narben- und Faltenbildes.

Die Leder-Etuis werden mit einer Klapplasche verschlossen und können je nach gewählter Variante 1, 2 oder sogar 3 Schreibgeräte aufnehmen.

Leder-Etui (Klassiker):

Farbvarianten: schwarz oder schwarz mit grünem Verschlussbogen • Verfügbar als Etui für 1, 2 oder 3 Schreibgeräte



Bestell-Nr.	EAN	Farb-code	Artikel-Beschreibung	Liefer-einheit	Preis für	N/A	UVP € m. MwSt.
Leder-Etuis							
Etui aus Rindleder (Schwarz)							
923409		●	Schreibg.-Etui TG11 für 1 SG Leder Schwarz	1 ST	ST		66,00
923417		●	Schreibg.-Etui TG21 für 2 SG Leder Schwarz	1 ST	ST		69,00
923433		●	Schreibg.-Etui TG21 für 3 SG Leder Schwarz	1 ST	ST		71,00
Etui aus Rindleder (Schwarz-Grün)							
923524		●	Schreibg.-Etui TG12 für 1 SG Leder Schw.-Gr.	1 ST	ST		66,00
923722		●	Schreibg.-Etui TG22 für 2 SG Leder Schw.-Gr.	1 ST	ST		69,00
924092		●	Schreibg.-Etui TG32 für 3 SG Leder Schw.-Gr.	1 ST	ST		71,00

Edelstein® Ink





















Die Edelstein Ink Collection umfasst brillante Tintenfarben, die sich alle auf farblich passende Edelsteine aus der ganzen Welt beziehen. Pelikan hat für diese besondere Kollektion eine spezielle Rezeptur entwickelt. Ein Zusatz in dieser Rezeptur sorgt für ein besonders weiches Schreibgefühl und macht diese Tinte einzigartig. Der für Pelikan entworfene Flakon ist ein Schmuckstück aus Glas und ziert formschön jeden Schreibtisch.

Edelstein Ink Collection:

Brillante Farben, die berühmten Edelsteinen aus der ganzen Welt entsprechen • Erhältlich als Glasflakon oder als Großraum-Tintenpatrone im Metall-Etui • Jedes Metall-Etui enthält 6 Großraum-Tintenpatronen • Tipp für alle Patronenfüllhalter: Pelikan Konverter nutzen und mit der Wunsch-Tintenfarbe aus der Edelstein Ink Collection füllen



Bestell-Nr.	EAN	Farb-code	Artikel-Beschreibung	Liefer-einheit	Preis für	N/A	UVP € m. MwSt.
Edelstein® Ink Flakon							
Tintenglas							
301817	4012700301819		Edelstein Ink Apatite (blau-grün) 50 ml	1 GL	GL	N	19,10
301626	4012700301628		Edelstein Ink Golden Beryl (Golden-Schimmer) 50 ml	1 GL	GL		19,10
300827	4012700300829		Edelstein Ink Moonstone (Steingrau) 50 ml	1 GL	GL	A	19,10
300674	4012700300676		Edelstein Ink Olivine (Olivgrün) 50ml	1 GL	GL	A	19,10
300025	4012700300027		Edelstein Ink Aquamarine (Türkis) 50ml	1 GL	GL		19,10
339747	4012700339744		Edelstein Ink Garnet (Dunkelrot) 50ml	1 GL	GL		19,10
339341	4012700339348		Edelstein Ink Mandarin (Orange) 50ml	1 GL	GL		19,10
339366	4012700339362		Edelstein Ink Aventurine (Grün) 50ml	1 GL	GL		19,10
339374	4012700339379		Edelstein Ink Jade (Hellgrün) 50ml	1 GL	GL		19,10
339382	4012700339386		Edelstein Ink Topaz (Türkis-Blau) 50ml	1 GL	GL		19,10

Bestell-Nr.	EAN	Farb-code	Artikel-Beschreibung	Liefer-einheit	Preis für	N/A	UVP € m. MwSt.
Edelstein® Ink Flakon							
Tintenglas							
339390	 4012700339393		Edelstein Ink Sapphire (Blau) 50ml	1 GL	GL		19,10
339408	 4012700339409		Edelstein Ink Onyx (Schwarz) 50ml	1 GL	GL		19,10
339226	 4012700339225		Edelstein Ink Tanzanite (Blau-Schwarz) 50ml	1 GL	GL		19,10
670802	 4012700670809		Edelstein Ink Set mit 8 Flakons Sortiert	1 PAK	PAK		152,80
			1 x Edelstein Ink Onyx (Schwarz) 50ml (339408)				19,10
			1 x Edelstein Ink Sapphire (Blau) 50ml (339390)				19,10
			1 x Edelstein Ink Topaz (Türkis-Blau) 50ml (339382)				19,10
			1 x Edelstein Ink Jade (Hellgrün) 50ml (339374)				19,10
			1 x Edelstein Ink Aventurine (Grün) 50ml (339366)				19,10
			1 x Edelstein Ink Garnet (Dunkelrot) 50ml (339747)				19,10
			1 x Edelstein Ink Mandarin (Orange) 50ml (339341)				19,10
			1 x Edelstein Ink Tanzanite (Blau-Schwarz) 50ml (339226)				19,10
Edelstein® Ink Tintenpatrone							
Metall-Etui							
300100	 4012700300102		Edelstein Ink Patronen Aquamarine (Türkis)	5 ET	ET		5,20
339648	 4012700339645		Edelstein Ink Patronen Garnet (Dunkelrot)	5 ET	ET		5,20
339671	 4012700339676		Edelstein Ink Patronen Aventurine (Grün)	5 ET	ET		5,20
339655	 4012700339652		Edelstein Ink Patronen Topaz (Türkis-Blau)	5 ET	ET		5,20
339630	 4012700339638		Edelstein Ink Patronen Sapphire (Blau)	5 ET	ET		5,20
339622	 4012700339621		Edelstein Ink Patronen Onyx (Schwarz)	5 ET	ET		5,20
339689	 4012700339683		Edelstein Ink Patronen Tanzanite (Blau-Schw.)	5 ET	ET		5,20

Edelstein Ink of the Year 2022 Apatite – limitierte Stückzahl.

Edelstein Ink of the Year 2021 Golden Beryl – limitierte Stückzahl.

Edelstein Ink of the Year 2020 Moonstone – limitierte Stückzahl.

















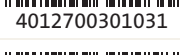

Tinte 4001®







































Die Farben der Tinte 4001 von Pelikan gehören zu den Produkten, mit denen Pelikan berühmt geworden ist und seit der Unternehmensgründung Bestand haben. Als Marke im späten 19. Jahrhundert erstmals erwähnt, ist die Tinte 4001 ein treuer Begleiter für Generationen von Schreibenden. Aufgrund der bis ins Feinste abgestimmten Rezeptur ist die bewährte Qualität der verschiedenen Tintenfarben 4001 stets verlässlich. Die Farbe königsblau ist auswaschbar und löschbar.

Tinte 4001:

Erhältlich als: Tintenglas mit 30ml, als kleine Tintenpatrone TP/6 und als Großraum-Tintenpatrone • Tintenpatronen passend für alle Pelikan und viele andere Patronen-Füllhalter • Tipp: Pelikan Konverter nutzen und mit der Wunsch-Tintenfarbe 4001 aus dem Tintenglas füllen







Bestell-Nr.	EAN	Farb-code	Artikel-Beschreibung	Liefer-einheit	Preis für	N/A	UVP € m. MwSt.
Tinte 4001®							
Tintenglas							
301010			Tinte 4001 78 Königsblau Glas 30ml	12 GL	GL		5,15
301028			Tinte 4001 78 Blau-Schwarz Glas 30ml	6 GL	GL		5,15
301051			Tinte 4001 78 Brillant-Schwarz Glas 30ml	12 GL	GL		5,15
301036			Tinte 4001 78 Brillant-Rot Glas 30ml	6 GL	GL		5,15
300056			Tinte 4001 78 Dunkelgrün 30ml	6 GL	GL		5,15
311902			Tinte 4001 78 Brillant-Braun Glas 30ml	6 GL	GL		5,15
311886			Tinte 4001 78 Violett Glas 30ml	6 GL	GL		5,15
311894			Tinte 4001 78 Türkis Glas 30ml	6 GL	GL		5,15
301343			Tinte 4001 78 Brillant-Pink Glas 30ml	6 GL	GL		5,15

Bestell-Nr.	EAN	Farb-code	Artikel-Beschreibung	Liefer-einheit	Preis für	N/A	UVP € m. MwSt.
Tinte 4001®							
Kunststoffflasche							
301135	 4012700301130		Tinte 4001 Königsblau Flasche 1000ml	1 FL	FL		38,70
301168	 4012700301161		Tinte 4001 Brillant-Schwarz Flasche 1000ml	1 FL	FL		38,70
Großraumtintenpatrone							
310748	 4012700310743		Tintenpatronen 4001 GTP/5 Königsblau	50 ET	ET		2,29
310607	 4012700310606		Tintenpatronen 4001 GTP/5 Blau- Schwarz	10 ET	ET		2,29
310615	 4012700310613		Tintenpatronen 4001 GTP/5 Brillant- Schwarz	10 ET	ET		2,29
310623	 4012700310620		Tintenpatronen 4001 GTP/5 Brillant- Rot	10 ET	ET		2,29
300070	 4012700300072		Tintenpatronen 4001 GTP/5 Dunkelgrün	10 ET	ET		2,29
310664	 4012700310668		Tintenpatronen 4001 GTP/5 Violett	10 ET	ET		2,29
310656	 4012700310651		Tintenpatronen 4001 GTP/5 Türkis	10 ET	ET		2,29
310672	 4012700310675		Tintenpatronen 4001 GTP/5 Pink	10 ET	ET		2,29
Standardtintenpatrone							
301176	 4012700301178		Tintenpatronen 4001 TP/6 Königsblau	50 ET	ET		1,59
301184	 4012700301185		Tintenpatronen 4001 TP/6 Blau- Schwarz	10 ET	ET		1,59
301218	 4012700301215		Tintenpatronen 4001 TP/6 Brillant- Schwarz	10 ET	ET		1,59
301192	 4012700301192		Tintenpatronen 4001 TP/6 Brillant- Rot	10 ET	ET		1,59
300087	 4012700300089		Tintenpatronen 4001 TP/6 Dunkelgrün	10 ET	ET		1,59
311928	 4012700311924		Tintenpatronen 4001 TP/6 Brillant- Braun	10 ET	ET		1,59
301697	 4012700301697		Tintenpatronen 4001 TP/6 Violett	10 ET	ET		1,59
301705	 4012700301703		Tintenpatronen 4001 TP/6 Türkis	10 ET	ET		1,59
321075	 4012700321077		Tintenpatronen 4001 TP/6 Pink	10 ET	ET		1,59

Textmarker-Tinte

Gelbe und grüne fluoreszierende Tinte für das Markieren und Notieren mit dem Füllhalter 205 DUO Highlighter NEON. Feder und Tintenbehälter sind bei diesen Schreibgeräten speziell für die fluoreszierenden Tinten vorgesehen und aufeinander abgestimmt.



Bestell-Nr.	EAN	Farb-code	Artikel-Beschreibung	Liefer-einheit	Preis für	N/A	UVP € m. MwSt.
Textmarker-Tinte							
Tintenglas							
339580	 4012700339584		Textmarker-Tinte Neongrün Glas 30ml	1 GL	GL		5,15
344879	 4012700344878		Textmarker-Tinte Neongelb Glas 30ml	1 GL	GL		5,15

Die Textmarker-Tinte ist ausschließlich für den Einsatz im Füllhalter M205 Duo Highlighter NEON Gelb vorgesehen.

Dokumentenechte Tinte

Scribtol: Nicht für alle Füllhalter geeignet, jedoch für alle Zieh- und Zeichenfedern.

Fount India: Eignet sich für die Verwendung in Füllhaltern unter Beachtung von Pflegehinweisen. Details siehe unter www.pelikan.com







































Bestell-Nr.	EAN	Farb-code	Artikel-Beschreibung	Liefer-einheit	Preis für	N/A	UVP € m. MwSt.
Fount India®							
Tintenglas							
221143	 4012700221148	●	Füllhaltertinte Fount India, Schwarz, 30 ml	6 GL	GL		9,00
Scribtol®							
Kunststoffflasche							
221135	 4012700221131	●	Scribtol Tusche Schwarz, 30ml m. Spitzdüse	10 GL	GL		6,69

Konverter



Bestell-Nr.	EAN	Farb-code	Artikel-Beschreibung	Liefer-einheit	Preis für	N/A	UVP € m. MwSt.
Konverter							
Faltschachtel							
999128	 4012700999122		Konverter f. Pelikan Patronenfüllhalter C499	5 ST	ST		6,60

Minen für Kugelschreiber und Tintenroller

Bestell-Nr.	EAN	Farb-code	Artikel-Beschreibung	Liefer-einheit	Preis für	N/A	UVP € m. MwSt.
Großraummine Pelikan 337 für Kugelschreiber							
Faltschachtel							
915421	 4012700915429		KS-Mine 337 Blau F (0,8mm Ø) FS	5 ST	ST		5,80
915439	 4012700915436		KS-Mine 337 Blau M (1,0mmØ) FS	5 ST	ST		5,80
915447	 4012700915443		KS-Mine 337 Blau B (1,2mmØ) FS	5 ST	ST		5,80
915397	 4012700915399		KS-Mine 337 Schwarz F (0,8mmØ) FS	5 ST	ST		5,80
915405	 4012700915405		KS-Mine 337 Schwarz M (1,0mmØ) FS	5 ST	ST		5,80
915413	 4012700915412		KS-Mine 337 Schwarz B (1,2mmØ) FS	5 ST	ST		5,80
915389	 4012700915382		KS-Mine 337 Rot M (1,0mm Ø) FS	5 ST	ST		5,80
Mit dokumentenechter Paste nach ISO 12757-2							
Pelikan Kugelschreibermine 38 für Souverän 300 Level L5 Duo-Pen							
Köcher							
905406	 4012700905406		KS-Mine 38 dokumentenecht Blau M (1,0mmØ)	5 ST	ST		3,25
905414	 4012700905413		KS-Mine 38 dokumentenecht Schwarz M (1,0mmØ)	5 ST	ST		3,25
905422	 4012700905420		KS-Mine 38 dokumentenecht Rot M (1,0mmØ)	5 ST	ST		3,25
Mit dokumentenechter Paste nach ISO 12757-2							
Pelikan Tintenrollermine 338							
Faltschachtel							
908467	 4012700908469		Tintenrollermine 338 Blau F (0,8mmØ) FS	10 ST	ST		5,40
922187	 4012700922182		Tintenrollermine 338 Blau M (1,0mmØ) FS	10 ST	ST		5,40
977470	 4012700977472		Tintenrollermine 338 Blau B (1,2mmØ) FS	10 ST	ST		5,40
908483	 4012700908483		Tintenrollermine 338 Schwarz F (0,8mmØ) FS	10 ST	ST		5,40
922179	 4012700922175		Tintenrollermine 338 Schwarz M (1,0mmØ) FS	10 ST	ST		5,40
957027	 4012700957023		Tintenrollermine 338 Schwarz B (1,2mmØ) FS	10 ST	ST		5,40
Level L5 Tintenroller-Mine							
Faltschachtel							
978064	 4012700978066		Tintenroller-Mine Level L5 Blau	5 ST	ST		5,30
978072	 4012700978073		Tintenroller-Mine Level L5 Schwarz	5 ST	ST		5,30

Radierer

Bestell-Nr.	EAN	Farb-code	Artikel-Beschreibung	Liefer-einheit	Preis für	N/A	UVP € m. MwSt.
Radierer*							
D 150 200 215							
927269			Ersatzradiergummi D150/D200/D215	5 ST	ST		3,70

*Ersatzradierer mit Reinigungsnadel

Schreibgeräte Präsent-Etui



Bestell-Nr.	EAN	Farb-code	Artikel-Beschreibung	Liefer-einheit	Preis für	N/A	UVP € m. MwSt.
Für 1-2 Elegance-Schreibgeräte							
Faltschachtel							
820608			Präsent-Etui FWI G30 m.G.Heft leer	1 ST	ST	N	

*kostenlos

Präsentations-Säule für Elegance-Schreibgeräte



Oberteil ist drehbar

im edlen Champagner-Farbtönen
mit braunen Elementen abgesetzt

Unterteil 3-seitig zu öffnen.
Bietet Stauraum für Etuis und Zubehör

Dekokarten werden seitlich
gesteckt und bieten erste
Informationen

48 Schreibgeräte werden
präsentiert

optionale Anbringung der
Teststation

Gesamthöhe 172 cm,
nur 45cm Durchmesser

Füllungsvorschlag für Pelikan Präsentationssäule für Elegance-Schreibgeräte

Für eine optimale Präsentation des Elegance Sortiments						
Produkt	Variante	Art.-Nr.	SG in ST	Etuis in ST	UVP/ST inkl. MwSt.	Wert in UVP/ Gesamt inkl. MwSt.
Classic 200 Schwarz (hochkant-Seite für 18 SG)						
Kolbenfüllhalter	M200 Schwarz, F-Feder	983056	2		122,00	244,00
Kolbenfüllhalter	M200 Schwarz, M-Feder	983064	3		122,00	366,00
Patronen-Füllhalter	P200 Schwarz, M-Feder	930446	2		122,00	244,00
Patronen-Füllhalter	P200 Schwarz, B-Feder	930503	2		122,00	244,00
Kugelschreiber	K200 Schwarz	983171	2		105,00	210,00
Druckbleistift	D200 Schwarz	983221	1		105,00	105,00
Classic Marmoriert (hochkant-Seite für 18 SG)						
Kolbenfüllhalter	M200 Braun-Marmoriert, F-Feder	808804	1		122,00	122,00
Kugelschreiber	K200 Braun-Marmoriert	808958	1		105,00	105,00
Kolbenfüllhalter	M200 Grün-Marmoriert, B-Feder	983411	1		122,00	122,00
Bleistift	D200 Grün-Marmoriert	983239	1		105,00	105,00
Kolbenfüllhalter	M205 Blau-Marmoriert, EF-Feder	801850	1		133,00	133,00
Kugelschreiber	K205 Blau-Marmoriert	801898	1		105,00	105,00
Classic 205 Weiß Schwarz (quer-Seite für 12 SG)						
Kolbenfüllhalter	M205 Weiß, F-Feder	971853	1		122,00	122,00
Kolbenfüllhalter	M205 Weiß, M-Feder	971846	1		122,00	122,00
Kolbenfüllhalter	M205 Schwarz, M-Feder	971770	1		122,00	122,00
Kolbenfüllhalter	M205 Schwarz, B-Feder	971754	1		122,00	122,00
Patronen-Füllhalter	P205 Schwarz, M-Feder	930750	1		122,00	122,00
Patronen-Füllhalter	P205 Schwarz, B-Feder	930875	1		122,00	122,00
Kugelschreiber	K205 Weiß	971747	1		105,00	105,00
Kugelschreiber	K205 Schwarz	971721	1		105,00	105,00
Classic 215 Ringe (quer-Seite für 12 SG)						
Kolbenfüllhalter	M215 F-Feder	948448	1		132,00	132,00
Kolbenfüllhalter	M215 M-Feder	948455	1		132,00	132,00
Kolbenfüllhalter	M215 B-Feder	948463	1		132,00	132,00
Kugelschreiber	K215	948471	1		117,00	117,00
Pura Schwarz-Silber (hochkant-Seite für 18 SG)						
Patronen-Füllhalter	P40 F-Feder	995282	1		89,00	89,00
Patronen-Füllhalter	P40 M-Feder	995290	2		89,00	89,00
Patronen-Füllhalter	P40 B-Feder	995357	1		89,00	89,00
Kugelschreiber	K40	995423	1		79,00	79,00
Roller	R40	995449	1		84,00	84,00
Pura Silber (hochkant-Seite für 18 SG)						
Patronen-Füllhalter	P40 F-Feder	951954	1		89,00	89,00
Patronen-Füllhalter	P40 M-Feder	951970	2		89,00	89,00
Patronen-Füllhalter	P40 B-Feder	951988	1		89,00	89,00
Kugelschreiber	K40	951996	1		79,00	79,00
Roller	R4	952010	1		84,00	84,00
Pura Blau-Silber (hochkant-Seite für 18 SG)						
Patronen-Füllhalter	P40 F-Feder	954883	1		89,00	89,00
Patronen-Füllhalter	P40 M-Feder	954909	2		89,00	89,00
Patronen-Füllhalter	P40 B-Feder	954917	1		89,00	89,00
Kugelschreiber	K40	954925	1		79,00	79,00
Roller	R40	954941	1		84,00	84,00
Geschenk-Etuis und Faltschachteln						
Elegance Geschenk-Etui G30		820608		18		

Hinweis: Für jede Platzierung muss mindestens ein Erstauftrag in Höhe von 1.500 € erfolgen.
Kontaktieren Sie bitte bei weiteren Fragen Ihren Pelikan Kundenberater.

Die Bezeichnungen der einzelnen Ersatzteile entnehmen Sie bitte den folgenden Beispielen:

Füllhalter

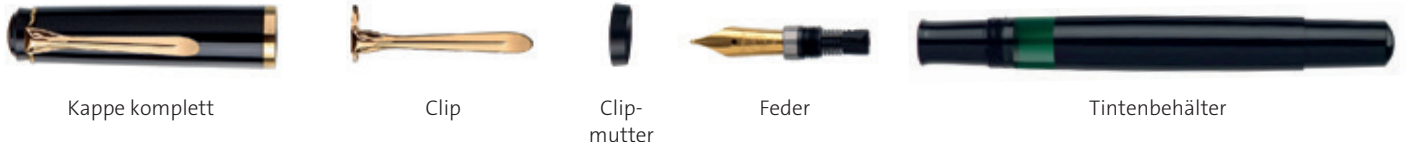

Kugelschreiber | Bleistift

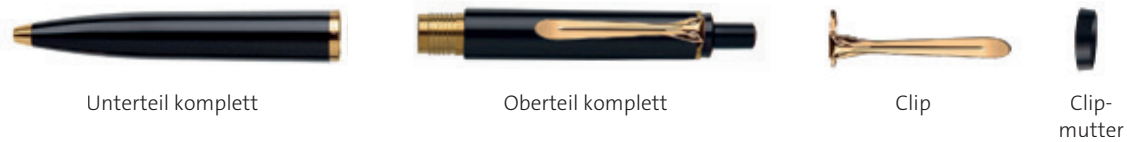

Roller

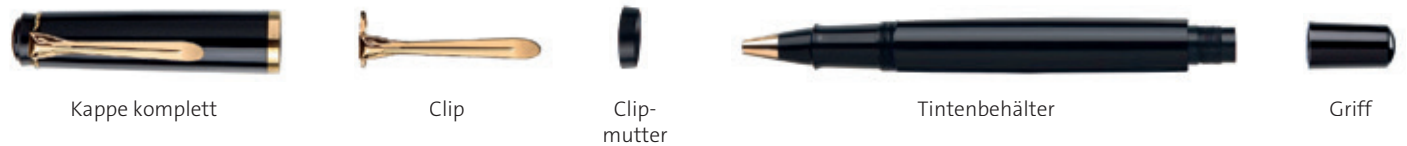

















Patronen-Füllhalter Classic-Serie









Modellgruppe Classic 200 | 205 | 215

Bestell-Nr.	EAN	Farb-code	Artikel-Beschreibung	Liefer-einheit	Preis für	N/A	UVP € m. MwSt.
Füllhalter							
Feder							
958223	 4012700958228		Ersatz. FH M215/205 Edelstahlfeder EF mont.	1 ST	ST		39,70
946566	 4012700946560		Ersatz. FH M215/205 Edelstahlfeder F mont.	1 ST	ST		29,25
946574	 4012700946577		Ersatz. FH M215/205 Edelstahlfeder M mont.	1 ST	ST		29,25
946582	 4012700946584		Ersatz. FH M215/205 Edelstahlfeder B mont.	1 ST	ST		29,25
914028	 4012700914026		Ersatz. FH M205 Edelstahlfeder BB mont.	1 ST	ST		29,25
969139	 4012700969132		Ersatz. FH M200 Edelstahlfeder EF vergoldet	1 ST	ST		39,70
969121	 4012700969125		Ersatz. FH M200 Edelstahlfeder F vergoldet	1 ST	ST		29,25
969113	 4012700969118		Ersatz. FH M200 Edelstahlfeder M vergoldet	1 ST	ST		29,25
969105	 4012700969101		Ersatz. FH M200 Edelstahlfeder B vergoldet	1 ST	ST		29,25
Vorderteil mit montierter Edelstahlfeder							
950410	 4012700950413		Ersatz. FH P200 Vorderteil mit Feder EF	1 ST	ST		44,20
950451	 4012700950451		Ersatz. FH P200 Vorderteil mit Feder F	1 ST	ST		33,60
950469	 4012700950468		Ersatz. FH P200 Vorderteil mit Feder M	1 ST	ST		33,60
950477	 4012700950475		Ersatz. FH P200 Vorderteil mit Feder B	1 ST	ST		33,60
950485	 4012700950482		Ersatz. FH P205 Vorderteil mit Feder EF	1 ST	ST		44,20
950493	 4012700950499		Ersatz. FH P205 Vorderteil mit Feder F	1 ST	ST		33,60
950501	 4012700950505		Ersatz. FH P205 Vorderteil mit Feder M	1 ST	ST		33,60
950675	 4012700950673		Ersatz. FH P205 Vorderteil mit Feder B	1 ST	ST		33,60

Bestell-Nr.	EAN	Farb-code	Artikel-Beschreibung	Liefer-einheit	Preis für	N/A	UVP € m. MwSt.
Füllhalter							
Kappe							
946558	 4012700946553		Ersatz. FH M215 Kappe kpl. Schwarz	1 ST	ST		51,90
982256	 4012700982254		Ersatz. FH M205 Kappe kpl. Schwarz	1 ST	ST		51,90
982389	 4012700982384		Ersatz. FH M205 Kappe kpl. Weiß	1 ST	ST		51,90
998526	 4012700998521		Ersatz. FH M200 Kappe kpl. Schwarz	1 ST	ST		51,90
815666	 4012700815668		Ersatz. FH M200 Kappe kpl. Weiß	1 ST	ST		48,00
Tintenbehälter							
951459	 4012700951458		Ersatz. FH M215 Tintenbeh. kpl. Schw./Ringe	1 ST	ST		58,40
982223	 4012700982223		Ersatz. FH M205 Tintenbehälter kpl. Schwarz	1 ST	ST		51,90
982249	 4012700982247		Ersatz. FH M205 Tintenbehälter kpl. Weiß	1 ST	ST		51,90
804318	 4012700804310		Ersatz. FH M205 Tintenbeh.kpl.Blau-Marm.	1 ST	ST		51,90
998575	 4012700998576		Ersatz. FH M200 Tintenbehälter kpl. Schwarz	1 ST	ST		51,90
815673	 4012700815675		Ersatz. FH M200 Tintenbeh. kpl. Pastell-Grün	1 ST	ST		48,00
810227	 4012700810229		Ersatz. FH M200 Tintenbeh. kpl. Braun-Marm.	1 ST	ST		51,90
804332	 4012700804334		Ersatz. FH M200 Tintenbeh.kpl.Grün-Marm.	1 ST	ST		51,90
Clip							
946590	 4012700946591		Ersatz. FH M215/205 Clip	1 ST	ST		32,45
969162	 4012700969163		Ersatz. Füllhalter M200 Clip	1 ST	ST		32,45
Clipmutter							
998567	 4012700998569		Ersatz. FH M215/200, Clipmutter Schwarz	1 ST	ST		6,70
982397	 4012700982391		Ersatz. Füllhalter M205 Clipmutter Silber	1 ST	ST		6,70

Bestell-Nr.	EAN	Farb-code	Artikel-Beschreibung	Liefer-einheit	Preis für	N/A	UVP € m. MwSt.
Druckkugelschreiber							
Unterteil							
946731			Ersatz. KS K215 Unterteil kompl. Schwarz	1 ST	ST		24,95
	4012700946737						
982405			Ersatz. KS K205 Unterteil kompl. Schwarz	1 ST	ST		24,95
	4012700982407						
982421			Ersatz. KS K205 Unterteil kompl. Weiß	1 ST	ST		24,95
	4012700982421						
969022			Ersatz. KS K200 Unterteil kompl. Schwarz	1 ST	ST		24,95
	4012700969026						
815697			Ersatz. KS K200 Unterteil kompl. Weiß	1 ST	ST		23,00
	4012700815699						
Oberteil							
951467			Ersatz. KS K215 Obert.kpl. Schwarz-Ringdesign	1 ST	ST		83,95
	4012700951465						
982439			Ersatz. KS K205 Oberteil kompl. Schwarz	1 ST	ST		63,85
	4012700982438						
982454			Ersatz. KS K205 Oberteil kompl. Weiß	1 ST	ST		63,85
	4012700982452						
804325			Ersatz. KS K205 Obert.kpl.Blau-Marm.	1 ST	ST		63,85
	4012700804327						
998617			Ersatz. KS K200 Oberteil kompl. Schwarz	1 ST	ST		63,85
	4012700998613						
815680			Ersatz. KS K200 Oberteil kpl. Pastell-Grün	1 ST	ST		59,00
	4012700815682						
810234			Ersatz. KS K200 Oberteil kompl. Braun-Marm.	1 ST	ST		63,85
	4012700810236						
804349			Ersatz. KS K200 Obert.kpl.Grün-Marm.	1 ST	ST		63,85
	4012700804341						
Clip							
946624			Ersatz. Kugelschreiber K215/205 Clip Silber	1 ST	ST		32,55
	4012700946621						
969055			Ersatz. Kugelschreiber D200 Clip vergoldet	1 ST	ST		32,55
	4012700969057						
Clipmutter							
804363			Ersatz. KS K205 Clipmutter Silber	1 ST	ST		6,70
	4012700804365						
998708			Ersatz. KS/Bleist. K/D200 Clipmutter Schwarz	1 ST	ST		6,70
	4012700998705						
Drücker							
938951			Ersatz. KS K215/205 Drücker Schwarz	1 ST	ST		6,70
	4012700938954						
918748			Ersatz. KS K200 Drücker Schwarz	1 ST	ST		6,70
	4012700918741						
815703			Ersatz. KS K200 Drücker Weiß	1 ST	ST		6,20
	4012700815705						

Bestell-Nr.	EAN	Farb-code	Artikel-Beschreibung	Liefer-einheit	Preis für	N/A	UVP € m. MwSt.
Druckbleistift							
Unterteil							
927251	 4012700927255		Ersatz. Bleist. D200 Untert. kpl. Schwarz	1 ST	ST		26,00
Oberteil							
998666	 4012700998668		Ersatz. Druckbleistift D200 Oberteil kpl. Sw	1 ST	ST		59,50
804356	 4012700804358		Ersatz. Bleist. D200 Obert.kpl.Grün-Marm.	1 ST	ST		59,50
Clip							
969055	 4012700969057		Ersatz. Kugelschreiber D200 Clip vergoldet	1 ST	ST		32,55
Clipmutter							
998708	 4012700998705		Ersatz. KS/Bleist. K/D200 Clipmutter Schwarz	1 ST	ST		6,70
Drücker							
999706	 4012700999702		Ersatz. Drücker f. D200 kpl. Sw-Gold	1 ST	ST		6,70
Mechanik							
999086	 4012700999085		Ersatz. Bleist.Mechanik kpl. 0,7 f. D200	1 ST	ST		24,70

Modellgruppe PURA®

Bestell-Nr.	EAN	Farb-code	Artikel-Beschreibung	Liefer-einheit	Preis für	N/A	UVP € m. MwSt.
Füllhalter							
Feder							
954651	 4012700954657		Ersatz. Pura P40 Edelstahlfeder EF	1 ST	ST		15,25
954669	 4012700954664		Ersatz. Pura P40 Edelstahlfeder F	1 ST	ST		15,25
954677	 4012700954671		Ersatz. Pura P40 Edelstahlfeder M	1 ST	ST		15,25
954685	 4012700954688		Ersatz. Pura P40 Edelstahlfeder B	1 ST	ST		15,25
Kappe							
818292	 4012700818294		Ersatz. FH/Roller Pura P/R40 Kappe Anthrazit	1 ST	ST		46,70
818308	 4012700818300		Ersatz. FH/Roller Pura P/R40 Kappe Petrol	1 ST	ST		46,70
818315	 4012700818317		Ersatz. FH/Roller Pura P/R40 Kappe Bordeaux	1 ST	ST		46,70
818322	 4012700818324		Ersatz. FH/Roller Pura P/R40 Kappe Mokka	1 ST	ST		46,70
818339	 4012700818331		Ersatz. FH/Roller Pura P/R40 Kappe Waldgrün	1 ST	ST		46,70
963397	 4012700963390		Ersatz. FH/Roller Pura P/R40 Kappe Silber	1 ST	ST		46,70

Ersatzteile Reparatur- und Gravurservice

Reparaturen und Gravuren

Schreibgeräte-Reparaturen sowie Gravuraufträge für eingesandte Schreibgeräte senden Sie bitte als Wertpaket direkt an die

Pelikan PBS-Produktionsgesellschaft mbH & Co. KG
Abteilung P 1
Pelikanstraße 11
31228 Peine/Vöhrum

Bei Rückfragen und Ersatzteilbestellungen für ältere Schreibgeräte-Serien wenden Sie sich bitte direkt an unsere Kundenberater/innen.

Reparaturpauschalen

Reparaturpauschale	9,50 €*
Versandkostenpauschale	3,90 €*
Umtausch einwandfreier Gold- und Stahlfedern innerhalb der ersten vier Wochen	kostenlos

Von jeder auszuführenden Reparatur erstellen wir auf Wunsch einen gebührenfreien Reparaturkosten-Voranschlag.

Federwechsel (innerhalb der ersten vier Wochen nach Kauf)

Wenn Sie eine Feder anderer Breite einsetzen wollen, bietet Pelikan Ihnen die Möglichkeit, den Austausch innerhalb der ersten vier Wochen nach Kauf für Sie durchzuführen (bitte präsentieren Sie hierzu Ihren Kaufbeleg). Der Wechsel innerhalb der Standard-Federbreiten F, M und B ist dabei kostenlos. Durch den erhöhten Aufwand bei der Herstellung dieser Goldfedern erheben wir für den Wechsel in die Sonderfederbreiten EF sowie BB und IB (800/805) einen Aufpreis in Höhe von:

Für Classic M200, M205 und M215: 10 €

Für Souverän M300, M400, M405, M600 und M605: 35 €

Für Souverän M800, M805 und M1000: 55 €
Für Toledo M700 und M900: 55 €

Bitte kontaktieren Sie für einen Federwechsel den Fachhändler Ihres Vertrauens oder senden Sie den Kolbenfüllhalter als versicherte Warensendung an:

Pelikan Produktionsgesellschaft mbH & Co. KG
Reparatur-Gravur-Service
Pelikanstraße 11
31228 Peine/Vöhrum

Pauschalen für Schreibgeräte-Beschriftungen

Beschriftungen können auf nahezu allen Pelikan-Schreibgeräten vorgenommen werden. Wenn nicht anders vorgeschrieben, wird bei Schreibgeräten die Kappe bzw. das Schaftoberteil graviert. Beim Pelikano erfolgt die Gravur auf dem Schaft.

Gravuren bzw. Guilloche auf Schreibgeräte-Kunststoffteilen

Preise je Stück Beschriftung: 7,90 €*

Laser-Gravuren auf Metall-Schreibgeräten und -Etuis

Preise je Stück Beschriftung: 7,90 €*

Faksimile-Gravur

Preise je Stück Beschriftung: 12,90 €*

Entnehmen Sie dem Pelikan Schreibgeräte-Beschriftungen Auftragsformular auf den nächsten Seiten weitere Informationen zum Gravurverfahren und dem Bestellvorgang. Das Formular können Sie bei Ihrem Pelikan-Berater abfordern.

Serie		Standardgravur		Lasergravur	
		Kappe/Oberteil	Schaft	Kappe/Oberteil	Schaft
215	Füllhalter/Roller	X	–	–	–
215	Kugelschreiber/Bleistift	–	X	–	–
205/200/150	Füllhalter/Roller	X	X	–	–
205/200/150	Kugelschreiber/Bleistift	–	X	–	–
Pura	Füllhalter/Roller	X	X	X	X
Pura	Kugelschreiber	X	X	X	X

*zzgl. MwSt.

PELIKAN Schreibgeräte-Beschriftungen

**Beschriftungen können auf nahezu allen Pelikan-Schreibgeräten vorgenommen werden.
Die Gravurverfahren sind abhängig von dem Material des Schreibgerätes.**

Händlername: _____ Kunden-Nr.: _____

Ansprechpartner: _____ Datum: _____

Telefon: _____ E-Mail: _____

Gravurarten und Schrifttypen**Gravur bzw. Guilloche auf Schreibgeräte-Kunststoffteilen**

Mögliche Schriftarten:

 Schrifttype A – PELIKAN Schrifttype C – *Pelikan* Schrifttype B – Pelikan Schrifttype D – *Pelikan* **Laser-Gravuren auf Metall-Schreibgeräten**

In allen üblichen Windows-Schriftarten

 Faksimile-GravurAls Vorlage wird eine Unterschrift in der Größe von max. 8 x 1,5 cm (B x H) benötigt,
geschrieben mit schwarzem Kugelschreiber oder Fineliner. **Rechtshänder**
(wenn unbekannt = Rechtshänder) **Linkshänder****Gravurtext**

1	2	3	4	5	6	7	8	9	10	11	12	13	14	15	16	17	18	19	20	21
---	---	---	---	---	---	---	---	---	----	----	----	----	----	----	----	----	----	----	----	----

Bitte beachten:

Wenn nicht anders vorgeschrieben, wird bei Schreibgeräten die Kappe bzw. das Schaftoberteil graviert.

Schreibgerät Hiermit bestelle ich verbindlich ein graviertes Schreibgerät:

Art.-Nr./ Bezeichnung: _____

 Hiermit übersende ich beigefügtes Schreibgerät an die Gravur-Servicestelle:

Pelikan PBS-Produktionsgesellschaft mbH & Co. KG
Abteilung P 1
Pelikanstraße 11
31228 Peine/Vöhrum

PELIKAN Online-Service für Hochwertige Schreibgeräte

Unser Kompetenz-Zentrum in Peine/Vöhrum bietet einen umfassenden After-Sales Service.

Im Falle des Reparaturbedarfs bietet unser Kompetenz-Zentrum Ihnen die Möglichkeit, die Reparatur Ihrer hochwertigen Pelikan Schreibgeräte auf einfachem Wege abzuwickeln und jederzeit den aktuellen Stand der Bearbeitung abzufragen und zu verfolgen.

Melden Sie jeden Reparaturvorgang hochwertiger Schreibgeräte online an, um viele Vorteile zu nutzen.

Ihre Vorteile auf einen Blick

- **Zeitersparnis:** Bearbeitungsstatus der Reparatur kann bequem und zeitsparend jederzeit online abgerufen werden.
- **Geringer Erfassungsaufwand:** Einfache Erfassung des Reparaturgrunds sowie anschließender Erhalt eines Versandscheins per E-Mail.
- **Rascher Informationsabruf:** Erhalt des Kostenvoranschlags sowie der Information über Abschluss der Reparatur per E-Mail.
- **Bequeme Abwicklung des Bezahlvorgangs:** Das bevorzugte Bezahlverfahren wird automatisch in Ihren Stammdaten hinterlegt.
- **Reparaturstatus-Übersicht, jederzeit!**

PELIKAN Online-Service für Hochwertige Schreibgeräte



Wie funktioniert die Anmeldung im Online-Portal?

1. Besuchen Sie das Service-Portal auf unserer Website:
www.pelikan.com/schreibgeraetereparatur.
2. Nutzen Sie zur Anmeldung Ihre Pelikan-Kundennummer
3. Legen Sie einen neuen Reparaturauftrag an und beschreiben Sie kurz den Reparaturgrund.
4. Nach Erfassen speichern Sie den Auftrag ab.
5. Anschließend erhalten Sie die Reparaturbestätigung sowie den Versandschein mit RMA-Nummer im PDF-Format.

Die obere Hälfte des ausgedruckten Versandscheines kleben Sie bitte außen auf die Sendung. Die untere Hälfte legen Sie der Sendung bei.

6. Senden Sie das Schreibgerät an die Pelikan Reparaturabteilung und verfolgen Sie jederzeit den aktuellen Bearbeitungsstand.

Pelikan PBS-Produktionsgesellschaft mbH & Co. KG
Abteilung P 1
Pelikanstraße 11
31228 Peine/Vöhrum

Ersatzteile Pelikan Service-Tüte

Die Pelikan-Service-Tüte

Bitte verwenden Sie für die Einsendung beanstandeter Pelikan-Schreibgeräte jeweils pro Artikel eine Service-Tüte.

Beachten Sie bitte Folgendes beim Einsenden:

Kaufbeleg/ausgefüllte Garantiekarte zum deutlichen Nachweis des Garantieanspruchs beilegen.

Vorderseite

Pelikan 

Reparatur Nr. / Repair bag Datum / Date _____
Für den Kunden / For customer

Firmenstempel des Händlers / Stamp of retailer

Bitte Rückseite beachten / Information on back

Pelikan 

Reparatur Nr. / Repair bag Datum / Date _____
Für den Händler / For retailer

Adresse / Address

Pelikan 

Reparatur Nr. / Repair bag Datum / Date _____

Pelikan PBS-Produktionsgesellschaft mbH & Co. KG
Abtlg.: Service FWI
Pelikanstr. 11, 31228 Peine/Vöhrum, Germany

If you are outside Germany or Austria, please send this bag to your local Pelikan sales organisation.

Firmenstempel des Händlers / stamp of retailer

Bei einem Warenwert ab 100,-€ empfehlen wir den Versand als "Wert national" bzw. "Wert international".
Nur für 1 Stück.
Achtung: Bitte unbedingt den Kaufbeleg beifügen.

We recommend to insure the parcel if the value of goods is above 100,-€. Only pack one pen per bag.
Please send in the original receipt of purchase.

<input type="checkbox"/> Füllhalter / Fountain pen	Modell / Model _____
<input type="checkbox"/> Kugelschreiber / Ballpoint pen	Modell / Model _____
<input type="checkbox"/> Bleistift / Mechanical pencil	Modell / Model _____
<input type="checkbox"/> Sonstige / Other Models	Modell / Model _____

Bitte prüfen Sie anhand der Reparatur-Preisliste, ob sich eine Reparatur lohnt oder ob ein neues Gerät wirtschaftlicher wäre.
Please check with the help of the repair price list if a repair is worth doing.

Bitte wenden.
Please turn page.

 Quality since 1838 · Made in Germany
www.pelikan.com/exclusive

1. Abschnitt
Endverbraucher-
Abschnitt2. Abschnitt
Händler-Abschnitt◀ Adressen-
Aufkleber.

Bitte ablösen und zum Versand an Pelikan verwenden

Rückseite

Aushändigung des reparierten Schreibgerätes erfolgt nur gegen Vorlage dieses Kontrollabschnittes.
The repaired writing instrument can only be returned against this receipt.

Reparaturbeutel wurde am _____ geschickt an:
Pelikan PBS-Produktionsgesellschaft mbH & Co. KG
Abtlg.: Service FWI
Pelikanstr. 11, 31228 Peine/Vöhrum, Germany

Repair bag was sent on _____ to:

Bitte gewünschte Reparatur ankreuzen
Please mark which repair you need

<input type="checkbox"/> Füllhalter / Fountain pen	<input type="checkbox"/> Kugelschreiber / Ballpoint pen
<input type="checkbox"/> Roller / Roller ball	<input type="checkbox"/> Bleistift / Mechanical pencil
	<input type="checkbox"/> Druckknopf (Mod. 200/400) / Push-button (mod. 200/400)



- Kappe / Cap
- Clip / Clip
- Mechanik / Mechanism
- Schaft / Barrel
- Vorderteil / Front part
- Tintenfluss / Ink flow
- Federwechsel / Nib exchange
- Federqualität / Nib quality



- Kappe / Cap
- Clip / Clip
- Oberteil / Top section
- Mechanik / Mechanism
- Unterteil / Front section
- Spitze / Tip
- Mine / Refill

Sonstige Hinweise / Additional comments

016 204

Bestell-Nr. 016 204

Federbreiten (Standard)

- EF = extra fein
- F = fein
- M = mittel
- B = breit

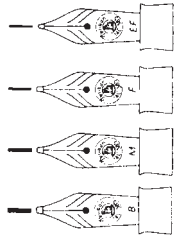

Feder

Das Herzstück eines guten Füllhalters ist die Feder. Über 90 % aller verkauften Füllhalter haben die Federstärke F, M oder B. Alle Elegance Schreibgeräte werden in diesen Federbreiten angeboten. So wird es für den Käufer einfacher und übersichtlicher und erleichtert im Handel die Arbeit.

Die Feder verleiht der Schrift einen persönlichen Charakter und verwandelt sie in eine, jedem Menschen individuelle und einzigartige Handschrift.

Die hochqualitativen Federn von Pelikan erlauben eine flüssige Handschrift sowohl für geübte wie auch für Gelegenheitschreiber. Schmalere Federn wie EF (extra fein) oder F (fein) sind vor allem für kleine Notizen oder Menschen mit präziser, kleiner Handschrift geeignet. Für Gelegenheitschreiber, Unterschriften und schwungvolle Handschriften empfehlen wir mittlere bis breite Federn wie M (medium) und B (breit).

Federwechsel bei Classic-Serien

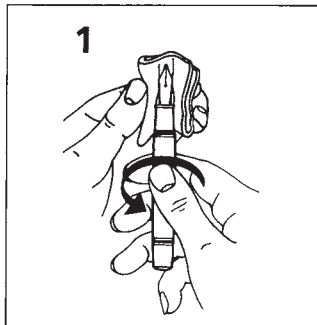

1 Feder mit weichem, fettfreiem Tuch festhalten und **Schreibgerät** laut Angabe drehen.

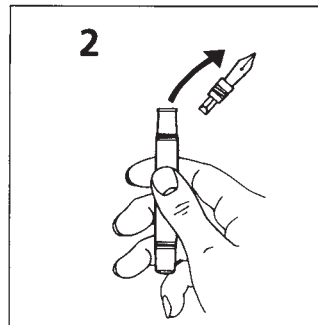

2 Bisherige Feder entnehmen.

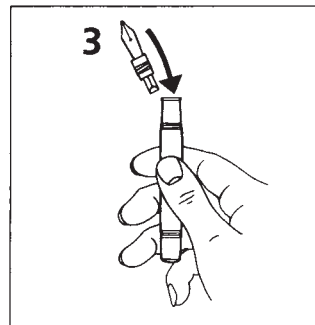

3 Neue Feder einsetzen.

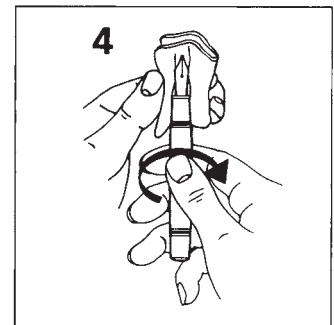

4 Feder mit weichem, fettfreiem Tuch festhalten und **Schreibgerät** laut Angabe drehen.

Ein Wort zur Pflege

- 1 Schreibgerät nicht mit heißen Wasser oder Alkohol reinigen. Verwenden Sie kaltes Wasser.
- 2 Wird Ihr Füllhalter mehrere Wochen nicht benutzt, Tintenbehälter leeren, mit kaltem Wasser spülen.
- 3 Bei unregelmäßigen Gebrauch den Füllhalter nur halb befüllen. Wenn Sie den Füllhalter schon länger nicht mehr benutzt haben, stellen Sie bitte sicher, dass Sie ihn vor dem erneuten Gebrauch reinigen.
- 4 Farbige Tinten enthalten eine höhere Menge an Pigmenten als königsblaue Tinte. Daher sollten Sie bei der Verwendung von farbigen Tinten Ihr Schreibgerät öfter reinigen.
- 5 Spezial Tinten/Tusche (z. B. Pelikan Fount India): Bei seltenem Gebrauch den Füllhalter nur mit wenig Tinte befüllen und möglichst alle 3-5 Monate mit lauwarmem Wasser (ohne jegliche Zusätze) durchspülen.

Darstellung der Nachfüll-Funktion

Füllhalter mit Kolbenmechanik

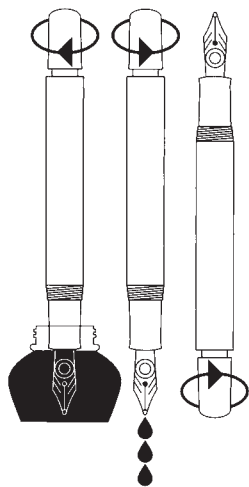

Füllhalter mit Patronen-System

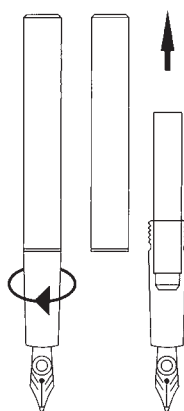

Füllhalter mit Patronen-System (Epoch)

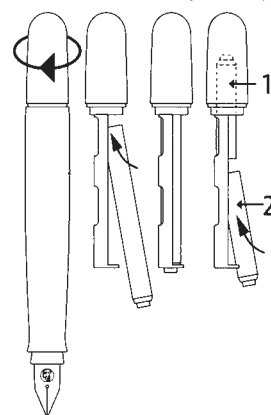

Füllhalter mit Converter-System

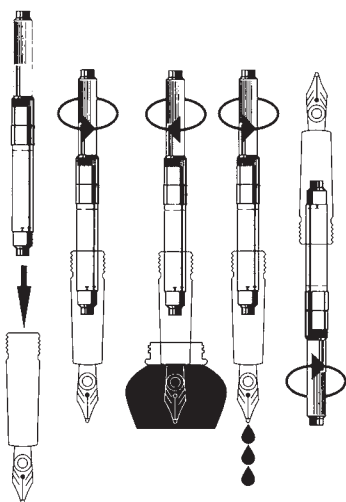

Kugelschreiber mit Druckmechanik

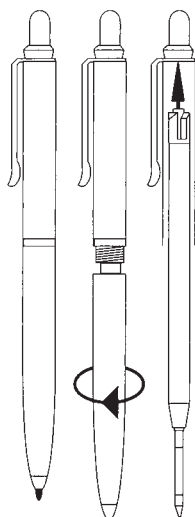

Tintenroller

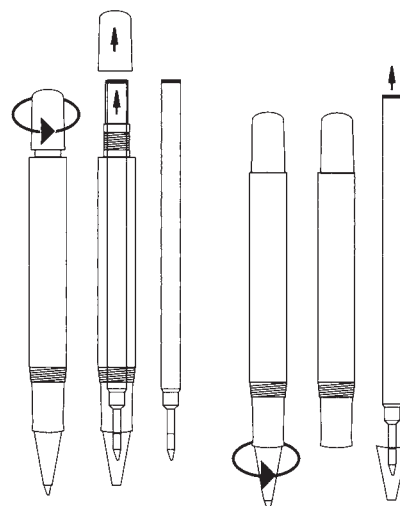

Bleistift mit Druckmechanik

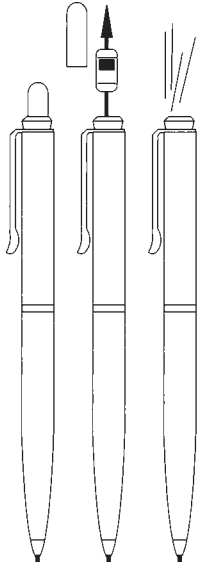

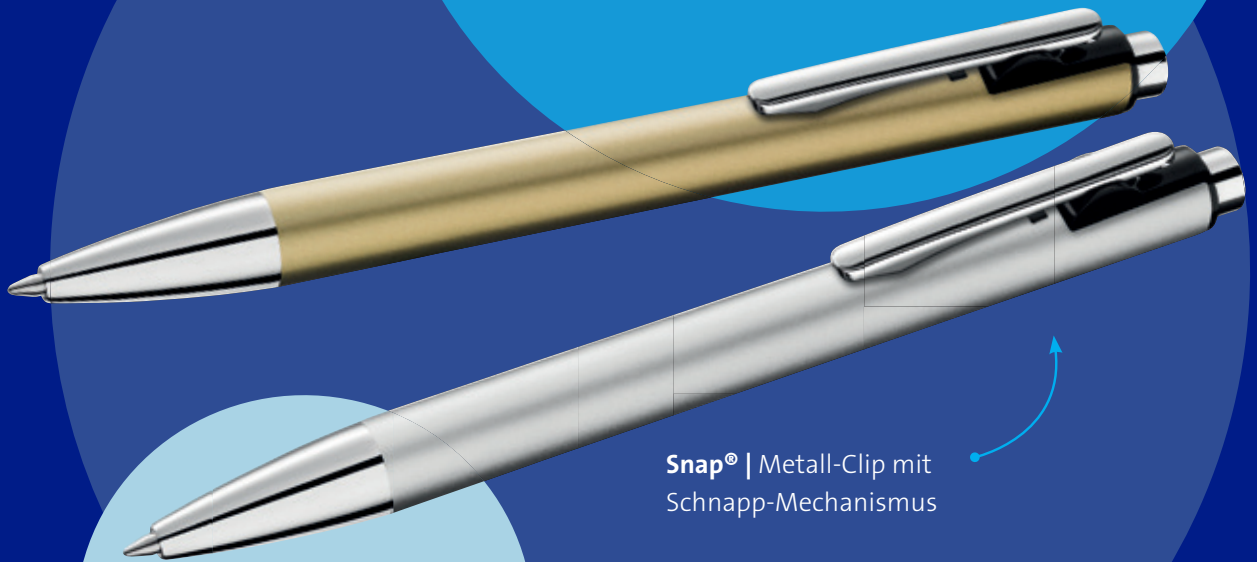

Snap® | Metall-Clip mit
Schnapp-Mechanismus

Professional Writing

Schreibgeräte passend zu jedem Anlass

- Snap®
- Jazz®
- stola®
- Minen für Kugelschreiber
und Tintenroller



JAZZ® Pastell
Tune your colours

Snap®

Metall-Kugelschreiber mit Drücker-Mechanismus • Klare, zylindrische Form aus Aluminium • Drücker, Clip und Messing-Spitze verchromt • Großraummine mit dokumentenechter Paste nach DIN ISO 12757-2 • Schreibfarbe Blau

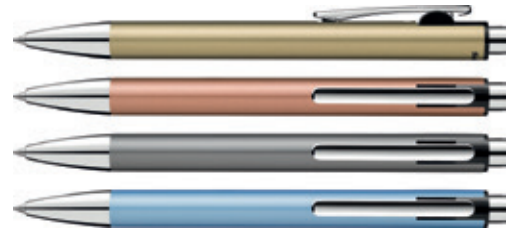

Bestell-Nr.	EAN	Farb-code	Artikel-Beschreibung	Liefer-einheit	Lager-packung	Preis für	N/A	UVP € m. MwSt.
Snap® Display								
604611	4012700604613		Keildisplay Snap Metallic K10D/12 sort.	1 PAK		PAK		118,80
			2 x Kugelschreiber Snap Metallic K10 Silber FS (817691)					9,90
			2 x Kugelschreiber Snap Metallic K10 Platin FS (817707)					9,90
			2 x Kugelschreiber Snap Metallic K10 Gold FS (817714)					9,90
			2 x Kugelschreiber Snap Metallic K10 Rosegold FS (817721)					9,90
			2 x Kugelschreiber Snap Metallic K10 Kupfer FS (817738)					9,90
			2 x Kugelschreiber Snap Metallic K10 Frostblau FS (817745)					9,90



Lose Ware								
817691	4012700817693	●	Kugelschreiber Snap Metallic K10 Silber FS	3 ST	540 ST	ST		9,90
817707	4012700817709	●	Kugelschreiber Snap Metallic K10 Platin FS	3 ST	540 ST	ST		9,90
817714	4012700817716	●	Kugelschreiber Snap Metallic K10 Gold FS	3 ST	540 ST	ST		9,90
817721	4012700817723	●	Kugelschreiber Snap Metallic K10 Rosegold FS	3 ST	540 ST	ST		9,90
817738	4012700817730	●	Kugelschreiber Snap Metallic K10 Kupfer FS	3 ST	540 ST	ST		9,90
817745	4012700817747	●	Kugelschreiber Snap Metallic K10 Frostblau FS	3 ST	540 ST	ST		9,90

Blisterkarte								
817639	4012700817631	●	Kugelschreiber Snap Metallic K10 Silber Bl	8 ST	240 ST	ST		9,90
817646	4012700817648	●	Kugelschreiber Snap Metallic K10 Platin Bl	8 ST	240 ST	ST		9,90
817653	4012700817655	●	Kugelschreiber Snap Metallic K10 Gold Bl	8 ST	240 ST	ST		9,90
817660	4012700817662	●	Kugelschreiber Snap Metallic K10 Rosegold Bl	8 ST	240 ST	ST		9,90
817677	4012700817679	●	Kugelschreiber Snap Metallic K10 Kupfer Bl	8 ST	240 ST	ST		9,90
817684	4012700817686	●	Kugelschreiber Snap Metallic K10 Fostblau Bl	8 ST	240 ST	ST		9,90
817622	4012700817624		Kugelschreiber Snap Metallic K12 sort. Bl	8 ST	240 ST	ST		9,90































Jazz® Classic



Metall-Kugelschreiber mit Dreh-Mechanismus • Elastischer Clip • Unterteil besteht aus glänzend lackiertem Edelstahl • Oberteil, Clip und Spitze verchromt • Großraummine mit dokumentenechter Paste nach DIN ISO 12757-2 • Schreibfarbe Blau



Bestell-Nr.	EAN	Farb-code	Artikel-Beschreibung	Liefer-einheit	Lager-packung	Preis für	N/A	UVP € m. MwSt.
Jazz® Classic Display								
603980	 4012700603982		Keildisplay Jazz Classic K35CD/15 ST sortiert	1 PAK	PAK			112,50
			1 x Kugelschreiber Jazz Classic K35 Rot FS (806961)					7,50
			1 x Kugelschreiber Jazz Classic K35 Orange FS (815024)					7,50
			1 x Kugelschreiber Jazz Classic K35 Senfgelb FS (815017)					7,50
			1 x Kugelschreiber Jazz Classic K35 Türkis FS (815000)					7,50
			1 x Kugelschreiber Jazz Classic K35 Petrol FS (814997)					7,50
			2 x Kugelschreiber Jazz Classic K35 Beere FS (806992)					7,50
			2 x Kugelschreiber Jazz Classic K35 Warmgrau FS (807005)					7,50
			2 x Kugelschreiber Jazz Classic K35 Weiß FS (806978)					7,50
			2 x Kugelschreiber Jazz Classic K35 Schwarz FS (806930)					7,50
			2 x Kugelschreiber Jazz Classic K35 Dunkelblau FS (806947)					7,50
Lose Ware								
806930	 4012700806932	●	Kugelschreiber Jazz Classic K35 Schwarz FS	3 ST	540 ST	ST		7,50
806947	 4012700806949	●	Kugelschreiber Jazz Classic K35 Dunkelblau FS	3 ST	540 ST	ST		7,50
814997	 4012700814999	●	Kugelschreiber Jazz Classic K35 Petrol FS	3 ST	540 ST	ST		7,50
815000	 4012700815002	●	Kugelschreiber Jazz Classic K35 Türkis FS	3 ST	540 ST	ST		7,50
815017	 4012700815019	●	Kugelschreiber Jazz Classic K35 Senfgelb FS	3 ST	540 ST	ST		7,50
815024	 4012700815026	●	Kugelschreiber Jazz Classic K35 Orange FS	3 ST	540 ST	ST		7,50
806961	 4012700806963	●	Kugelschreiber Jazz Classic K35 Rot FS	3 ST	540 ST	ST		7,50
806992	 4012700806994	●	Kugelschreiber Jazz Classic K35 Beere FS	3 ST	540 ST	ST		7,50
807005	 4012700807007	●	Kugelschreiber Jazz Classic K35 Warmgrau FS	3 ST	540 ST	ST		7,50
806978	 4012700806970		Kugelschreiber Jazz Classic K35 Weiß FS	3 ST	540 ST	ST		7,50

Bestell-Nr.	EAN	Farb-code	Artikel-Beschreibung	Liefer-einheit	Lager-packung	Preis für	N/A	UVP € m. MwSt.
Jazz® Classic								
Bliesterkarte								
807098			Kugelschreiber Jazz Classic K35 Schwarz Bl	8 ST	240 ST	ST		7,50
807104			Kugelschreiber Jazz Classic K35 Dunkelblau Bl	8 ST	240 ST	ST		7,50
815031			Kugelschreiber Jazz Classic K35 Petrol Bl	8 ST	240 ST	ST		7,50
815048			Kugelschreiber Jazz Classic K35 Türkis Bl	8 ST	240 ST	ST		7,50
815055			Kugelschreiber Jazz Classic K35 Senfgelb Bl	8 ST	240 ST	ST		7,50
815062			Kugelschreiber Jazz Classic K35 Orange Bl	8 ST	240 ST	ST		7,50
807111			Kugelschreiber Jazz Classic K35 Rot Bl	8 ST	240 ST	ST		7,50
807159			Kugelschreiber Jazz Classic K35 Beere Bl	8 ST	240 ST	ST		7,50
807166			Kugelschreiber Jazz Classic K35 Warmgrau Bl	8 ST	240 ST	ST		7,50
807135			Kugelschreiber Jazz Classic K35 Weiß Bl	8 ST	240 ST	ST		7,50
809047			Kugelschreiber Jazz Classic K35 sort. Bl	8 ST	240 ST	ST		7,50

















Jazz® Pastell



Metall-Kugelschreiber mit Dreh-Mechanismus • Elastischer Clip • Matt lackiertes Ober- und Unterteil • Clip und Spitze verchromt • Großraummine mit dokumentenechter Paste nach DIN ISO 12757-2 • Schreibfarbe Blau



Bestell-Nr.	EAN	Farb-code	Artikel-Beschreibung	Liefer-einheit	Lager-packung	Preis für	N/A	UVP € m. MwSt.
Jazz® Pastell								
Display								
603386			Keildisplay Jazz Pastell K36CD/12 ST sortiert	1 PAK	PAK			90,00
	4012700603388							
			2 x Kugelschreiber Jazz Pastell K36 Mint FS (812627)					7,50
			2 x Kugelschreiber Jazz Pastell K36 Blau FS (812634)					7,50
			2 x Kugelschreiber Jazz Pastell K36 Lavendel FS (812641)					7,50
			2 x Kugelschreiber Jazz Pastell K36 Rose FS (812658)					7,50
			2 x Kugelschreiber Jazz Pastell K36 Apricot FS (812665)					7,50
			2 x Kugelschreiber Jazz Pastell K36 Limelight FS (812672)					7,50
Faltschachtel								
812627			Kugelschreiber Jazz Pastell K36 Mint FS	1 ST	85 ST	ST		7,50
	4012700812629							
812634			Kugelschreiber Jazz Pastell K36 Blau FS	1 ST	85 ST	ST		7,50
	4012700812636							
812641			Kugelschreiber Jazz Pastell K36 Lavendel FS	1 ST	85 ST	ST		7,50
	4012700812643							
812658			Kugelschreiber Jazz Pastell K36 Rose FS	1 ST	85 ST	ST		7,50
	4012700812650							
812665			Kugelschreiber Jazz Pastell K36 Apricot FS	1 ST	85 ST	ST		7,50
	4012700812667							
812672			Kugelschreiber Jazz Pastell K36 Limelight FS	1 ST	85 ST	ST		7,50
	4012700812674							
Blisterkarte								
812610			Kugelschreiber Jazz Pastell K36 sort. Bl	8 ST	240 ST	ST		7,50
	4012700812612							

Jazz® Elegance

Metall-Kugelschreiber mit Dreh-Mechanismus •
Elastischer Clip • Lackiertes Ober- und Unterteil • Clip
und Spitze verchromt • Großraummine mit
dokumentenechter Paste nach DIN ISO 12757-2 •
Schreibfarbe Blau



Bestell-Nr.	EAN	Farb-code	Artikel-Beschreibung	Liefer-einheit	Lager-packung	Preis für	N/A	UVP € m. MwSt.
Jazz® Elegance Display								
602143			Keildisplay Jazz Elegance K36D/12 ST Sortiert	1 PAK	PAK			90,00
			6 x Kugelschreiber Jazz Elegance K36 Schwarz FS (807050)					7,50
			6 x Kugelschreiber Jazz Elegance K36 Perlweiß FS (807067)					7,50







Lose Ware								
807050		●	Kugelschreiber Jazz Elegance K36 Schwarz FS	3 ST	540 ST	ST		7,50
807067		●	Kugelschreiber Jazz Elegance K36 Perlweiß FS	3 ST	540 ST	ST		7,50
Blisterkarte								
807210		●	Kugelschreiber Jazz Elegance K36 Schwarz Bl.	8 ST	240 ST	ST		7,50
807227		●	Kugelschreiber Jazz Elegance K36 Perlweiß Bl.	8 ST	240 ST	ST		7,50



stola® II



Metall-Schreibgeräte • Roller sowie Kugelschreiber mit Dreh-Mechanismus und Stylus-Funktion • Schaft bzw. Unterteil bestehen aus mattschwarz lackiertem Messing • Kappe bzw. Oberteil bestehen aus mattsilber lackiertem Aluminium • Schreibfarbe Schwarz

Bestell-Nr.	EAN	Farb-code	Artikel-Beschreibung	Liefer-einheit	Lager-packung	Preis für	N/A	UVP € m. MwSt.
stola® II								
Faltschachtel								
802857	 4012700802859		Kugelschreiber Stola II K15 Schwarz-Silber FS	1 ST	90 ST	ST	A	15,30
802864	 4012700802866		Tintenroller Stola II R15 Schwarz-Silber FS	1 ST	90 ST	ST	A	17,30

stola® III



Metall-Schreibgeräte • Roller sowie Kugelschreiber mit Dreh-Mechanismus • Schaft bzw. Unterteil bestehen aus Messing • Kappe bzw. Oberteil bestehen aus Aluminium • Mehrfach mattsilber lackiert • Schreibfarbe Schwarz













Bestell-Nr.	EAN	Farb-code	Artikel-Beschreibung	Liefer-einheit	Lager-packung	Preis für	N/A	UVP € m. MwSt.
stola® III								
Faltschachtel								
802871	 4012700802873		Kugelschreiber Stola III K16 Silber FS	1 ST	90 ST	ST	A	18,30
802888	 4012700802880		Tintenroller Stola III R16 Silber FS	1 ST	90 ST	ST	A	20,30

Minen für Kugelschreiber und Tintenroller

Kugelschreibermine 337 mit dokumentenechter Paste
nach DIN ISO 12757-2 • Schreibfarben: Blau, Schwarz,
Rot

Tintenrollermine 338 • Schreibfarben Blau und Schwarz



Bestell-Nr.	EAN	Farb-code	Artikel-Beschreibung	Liefer-einheit	Lager-packung	Preis für	N/A	UVP € m. MwSt.
Großraummine 337 für Kugelschreiber								
Faltschachtel								
915421	4012700915429		KS-Mine 337 Blau F (0,8mm Ø) FS	5 ST	500 ST	ST		5,80
915439	4012700915436		KS-Mine 337 Blau M (1,0mmØ) FS	5 ST	500 ST	ST		5,80
915447	4012700915443		KS-Mine 337 Blau B (1,2mmØ) FS	5 ST	500 ST	ST		5,80
915397	4012700915399		KS-Mine 337 Schwarz F (0,8mmØ) FS	5 ST	500 ST	ST		5,80
915405	4012700915405		KS-Mine 337 Schwarz M (1,0mmØ) FS	5 ST	500 ST	ST		5,80
915413	4012700915412		KS-Mine 337 Schwarz B (1,2mmØ) FS	5 ST	500 ST	ST		5,80
915389	4012700915382		KS-Mine 337 Rot M (1,0mm Ø) FS	5 ST	500 ST	ST		5,80
Tintenrollermine 338								
Faltschachtel								
908467	4012700908469		Tintenrollermine 338 Blau F (0,8mmØ) FS	10 ST	2000 ST	ST		5,40
922187	4012700922182		Tintenrollermine 338 Blau M (1,0mmØ) FS	10 ST	2000 ST	ST		5,40
977470	4012700977472		Tintenrollermine 338 Blau B (1,2mmØ) FS	10 ST	2000 ST	ST		5,40
908483	4012700908483		Tintenrollermine 338 Schwarz F (0,8mmØ) FS	10 ST	2000 ST	ST		5,40
922179	4012700922175		Tintenrollermine 338 Schwarz M (1,0mmØ) FS	10 ST	2000 ST	ST		5,40
957027	4012700957023		Tintenrollermine 338 Schwarz B (1,2mmØ) FS	10 ST	2000 ST	ST		5,40

Jetzt wird der Schulanzfang zum Erlebnis:

mit den einzigartigen und
ergonomischen Produkten
der **griffix Familie!**



Neue Farben
lieferbar ab
2022



Für einen
cleveren
Start

www.pelikan.com/griffix



Super Pirat®

grifix®
Schreibenlernen
mit System

Twist®
Für einen glänzenden
Auftritt

Schreiben

Der kompetente Schreib-Spezialist

- Füllhalter & Tintenroller
- Tintenlöscher & Patronen
- Bleistifte, Anspitzer & Radierer
- Zeichengeräte
- Tintenschreiber & Fineliner
- Kugelschreiber & Gelschreiber
- Textmarker & Marker
- Spiral & Schulblöcke



Textmarker 490® Pastell
Textmarker in dezenten
Pastell-Farbtönen

Das 4-stufige Schreiblernsystem

Die Vier zum Schreibenlernen - Mit zukunftsweisenden Ideen schreibt Pelikan immer wieder Geschichte, so auch 2008. Das bis heute erfolgreiche, qualitativ hochwertige, **erste umfassende Schreiblern-System** der Welt hat inzwischen viele Nachahmer gefunden.

Der **innovative, kindgerechte Griff** macht die griffix Schreibgeräte so einzigartig. Dieser wurde nach neuesten Erkenntnissen der Grafomotorik in Zusammenhang mit Fachpädagogen und dem Fraunhofer Institut für Arbeitswirtschaft und Organisation entwickelt.

Der **perfekte „Zangen“-Griff: Die ergonomische Griffzone** mit Unterstützung für Daumen, Zeige- und Mittelfinger basiert auf der optimalen Schreibhaltung, dem Zangenriff. Dieser bietet den Kindern die besten Bewegungsmöglichkeiten und ermöglicht ermüdungsfreies und unverkrampftes Schreiben für Links- und Rechtshänder.

Das **vierstufige griffix-Schreiblern-System** ist das erste **ganzheitliche Konzept**, das den Prozess des Schreibenlernens von Anfang an konsequent begleitet. Das Besondere: Der Griff bleibt auch bei steigendem Anforderungsgrad des Schreibgerätes konstant, so dass das Kind nicht bei jedem Lernschritt umdenken muss.

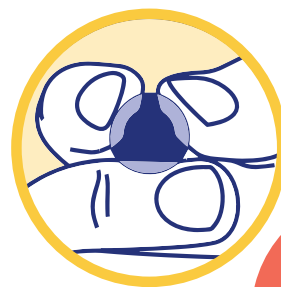

Das Ziel:
**der perfekte
Zangengriff**



1 Wachsmaler

Vom Malen zum Schreiben:

Mit dem richtigen Schreib-Griff spielerisch auf die Schule vorbereiten.

2 Bleistift

Für präzises Schreiben der ersten Buchstaben:

Von Anfang an in der idealen Schreibhaltung.

3 Tintenschreiber

Der „kleine Bruder“ des Füllers:

Mit Schwung zum flüssigen Schreiben mit Tinte.

4 Füller

Endlich schreiben wie die Großen:

Mit dem perfekten Griff für kleine Hände.



grifix® Wachsmaler



Stufe 1 im Schreiblern-System grifix • Zum Malen und Schreibenlernen • 8 leuchtende Farben • Ergonomische Wachsmalstifte • Trianguläre Griffzone fördert Zangengriff als Vorbereitung für die richtige Schreibhaltung • Kinderlänge • Zwei Spitzen • Färbt nicht an den Händen • Wasserfest • Als Refill geeignet



Bestell-Nr.	EAN	Farb-code	Artikel-Beschreibung	Liefer-einheit	Lager-packung	Preis für	N/A	UVP € m. MwSt.
grifix® Wachsmaler								
Karton-Etui								
700832		4012700700834	Wachsmalstifte grifix W3/8 Wasserfest 8 ST	5 ET	60 ET	ET		6,79

grifix® Bleistift



grifix® Druckbleistift zum Schreibenlernen • Stufe 2 im Schreiblern-System grifix • Zangengriff für optimale Schreibhaltung • Ergonomisches Design • Gute-Laune-Gesicht zeigt richtige Stifthaltung an • Bleistiftstärke HB • Auswechselbare Minen • Mit Namensschild • Spezialmodell für Linkshänder • Made in Germany



Bestell-Nr.	EAN	Farb-code	Artikel-Beschreibung	Liefer-einheit	Lager-packung	Preis für	N/A	UVP € m. MwSt.
grifix® Bleistift								
Display								
605496		4012700605498	Display grifix B2/12 rechts sort. 2022	1 PAK		PAK	N	135,48
			3 x Bleistift grifix B2NBKR NeonBlack rechts FS (821087)					11,29
			3 x Bleistift grifix B2SBR SweetBerry rechts FS (821124)					11,29
			3 x Bleistift grifix B2NBR NeFrBlue R FS (820509)					11,29
			3 x Bleistift grifix B2LPR LovelyPink R FS (820523)					11,29

Bestell-Nr.	EAN	Farb-code	Artikel-Beschreibung	Liefer-einheit	Lager-packung	Preis für	N/A	UVP € m. MwSt.
griffix® Bleistift								
Faltschachtel								
820509	4012700820501		Bleistift griffix B2NBR NeFrBlue R FS	1 ST	390 ST	ST	N	11,29
820516	4012700820518		Bleistift griffix B2NBR NeFrBlue L FS	1 ST	390 ST	ST	N	11,29
820523	4012700820525		Bleistift griffix B2LPR LovelyPink R FS	1 ST	390 ST	ST	N	11,29
820530	4012700820532		Bleistift griffix B2LPL LovelyPink L FS	1 ST	390 ST	ST	N	11,29
821087	4012700821089		Bleistift griffix B2NBKR NeonBlack rechts FS	1 ST	390 ST	ST	N	11,29
821100	4012700821102		Bleistift griffix B2NBKL NeonBlack links FS	1 ST	390 ST	ST	N	11,29
821124	4012700821126		Bleistift griffix B2SBR SweetBerry rechts FS	1 ST	390 ST	ST	N	11,29
821148	4012700821140		Bleistift griffix B2SBL SweetBerry links FS	1 ST	390 ST	ST	N	11,29
Blisterkarte								
820547	4012700820549		Bleistift griffix B2NBR NeFrBlue R/FSB	1 ST	10 ST	ST	N	11,29
820554	4012700820556		Bleistift griffix B2NBL NeFrBlue L/FSB	1 ST	10 ST	ST	N	11,29
820561	4012700820563		Bleistift griffix B2LPR LovelyPink R/FSB	1 ST	10 ST	ST	N	11,29
820578	4012700820570		Bleistift griffix B2LPL LovelyPink L/FSB	1 ST	10 ST	ST	N	11,29
821070	4012700821072		Bleistift griffix B2NBKR NeonBlack R/FSB	1 ST	10 ST	ST	N	11,29
821094	4012700821096		Bleistift griffix B2NBKL NeonBlack L/FSB	1 ST	10 ST	ST	N	11,29
821117	4012700821119		Bleistift griffix B2SBR SweetBerry R/FSB	1 ST	10 ST	ST	N	11,29
821131	4012700821133		Bleistift griffix B2SBL SweetBerry L/FSB	1 ST	10 ST	ST	N	11,29
928184	4012700928184		Bleistift griffix B2CHL Cherry Links Blister	1 ST	10 ST	ST	A	11,29
928754	4012700928757		Bleistift griffix B2BEL Berry Links Blister	1 ST	10 ST	ST	A	11,29



griffix® Bleistift-Minen



Minen passend für den griffix Bleistift • 2mm Mine in HB





Bestell-Nr.	EAN	Farb-code	Artikel-Beschreibung	Liefer-einheit	Lager-packung	Preis für	N/A	UVP € m. MwSt.
griffix® Bleistift-Minen								
Faltschachtel								
960476	 4012700960474		Bleistift-Minen griffix B1R 2mm 3 ST	10 ET	1260 ET	ET		2,09

Blisterkarte								
Bestell-Nr.	EAN	Farb-code	Artikel-Beschreibung	Liefer-einheit	Lager-packung	Preis für	N/A	UVP € m. MwSt.
960492	 4012700960498		Bleistift-Minen griffix B1R 2mm 2x3ST Blister	8 ST	160 ST	ST		3,29

grifix® Anspitzer

Bleistiftspitzer im grifix-Design für 2 mm-Mine • Mit Auffangbehälter



Bestell-Nr.	EAN	Farb-code	Artikel-Beschreibung	Liefer-einheit	Lager-packung	Preis für	N/A	UVP € m. MwSt.
grifix® Anspitzer								
Blisterkarte								
701129	 4012700701121		Anspitzer grifix A1B/B Oceanblue für 2mm Minen	10 ST	320 ST	ST	N	3,69



grifix® Radierer

grifix Radierer mit Griffprofil wie bei den grifix Schreibgeräten



Bestell-Nr.	EAN	Farb-code	Artikel-Beschreibung	Liefer-einheit	Lager-packung	Preis für	N/A	UVP € m. MwSt.
grifix® Radierer								
Blisterkarte								
621904	 4012700621900		Radierer grifix R1 B/B Blau 1 ST auf Blister	10 ST	320 ST	ST		3,69



















griffix® Tintenschreiber



















griffix® Tintenschreiber zum Schreibenlernen • Stufe 3 im Schreiblern-System griffix • Zangengriff für optimale Schreibhaltung • Ergonomisches Design • Für ein schönes und sauberes Schriftbild • Gute-Laune-Gesicht zeigt richtige Stifthaltung an • Druckstabile Faserschreiberspitze • Für ein schönes und sauberes Schriftbild • Inklusive 2 Tintenschreiberpatronen • Mit großem Tintensichtfenster • Mit Namensschild • Spezialmodell für Linkshänder • Made in Germany



Bestell-Nr.	EAN	Farb-code	Artikel-Beschreibung	Liefer-einheit	Lager-packung	Preis für	N/A	UVP € m. MwSt.
griffix® Tintenschreiber								
Display								
605366			Display griffix T2/12 rechts sort. 2022	1 PAK	PAK	N		137,88
			3 x Tintenschreiber griffix T2LPR LovelyPink R FS (820424)					11,49
			3 x Tintenschreiber griffix T2NBR NeFrBlue R FS (820448)					11,49
			3 x Tintenseiber griffix T2SBR SweetBerry rechts FS (821049)					11,49
			3 x Tintenseiber griffix T2NBKR NeonBlack rechts FS (821001)					11,49

Faltschachtel								
820448			Tintenschreiber griffix T2NBR NeFrBlue R FS	1 ST	390 ST	ST	N	11,49
820455			Tintenschreiber griffix T2NBL NeFrBlue L FS	1 ST	390 ST	ST	N	11,49
820424			Tintenschreiber griffix T2LPR LovelyPink R FS	1 ST	390 ST	ST	N	11,49
820431			Tintenschreiber griffix T2LPL LovelyPink L FS	1 ST	390 ST	ST	N	11,49
821001			Tintenseiber griffix T2NBKR NeonBlack rechts FS	1 ST	390 ST	ST	N	11,49
821025			Tintenschreiber griffix T2NBKL NeonBlack links FS	1 ST	390 ST	ST	N	11,49
821049			Tintenseiber griffix T2SBR SweetBerry rechts FS	1 ST	390 ST	ST	N	11,49
821063			Tintenschreiber griffix T2SBL SweetBerry links FS	1 ST	390 ST	ST	N	11,49



Bestell-Nr.	EAN	Farb-code	Artikel-Beschreibung	Liefer-einheit	Lager-packung	Preis für	N/A	UVP € m. MwSt.
griffix® Tintenschreiber								
Blisterkarte								
820462	 4012700820464		Tintenschreiber griffix T2NBR NeFrBlue R/FSB	1 ST	10 ST	ST	N	11,49
820479	 4012700820471		Tintenschreiber griffix T2NBL NeFrBlue L/FSB	1 ST	10 ST	ST	N	11,49
820486	 4012700820488		Tintenschreiber griffix T2LPR LovelyPink R/FSB	1 ST	10 ST	ST	N	11,49
820493	 4012700820495		Tintenschreiber griffix T2LPL LovelyPink L/FSB	1 ST	10 ST	ST	N	11,49
820998	 4012700820990		Tintenschreiber griffix T2NBKR NeonBlack R/FSB	1 ST	10 ST	ST	N	11,49
821018	 4012700821010		Tintenschreiber griffix T2NBKL NeonBlack L/FSB	1 ST	10 ST	ST	N	11,49
821032	 4012700821034		Tintenschreiber griffix T2SBR SweetBerry R/FSB	1 ST	10 ST	ST	N	11,49
821056	 4012700821058		Tintenschreiber griffix T2SBL SweetBerry L/FSB	1 ST	10 ST	ST	N	11,49



griffix® Tintenschreiberpatronen

Tintenschreiberpatronen passend für den griffix Tintenschreiber • Mit Faserschreiberspitze • Blau löschar und auswaschbar • Patrone zu 60% aus recyceltem Plastik • 5 Patronen im Etui



Bestell-Nr.	EAN	Farb-code	Artikel-Beschreibung	Liefer-einheit	Lager-packung	Preis für	N/A	UVP € m. MwSt.
griffix® Tintenschreiberpatronen								
Etui								
960567	 4012700960566		Tintenschreiberpatronen griffix Blau 5 ST	10 ET	720 ET	ET		3,39



Blisterkarte								
960575	 4012700960573		Tintenschreiberpatronen griffix Blau 2 ET	8 ST	160 ST	ST		5,79















grifix® Füllhalter



grifix® Füller zum Schreibenlernen • Stufe 4 im Schreiblern-System grifix • Zangengriff für optimale Schreibhaltung • Ergonomisches Design • Gute-Laune-Gesicht zeigt richtige Stifthaltung an • Druckstabile Edelstahlfeder • Für ein schönes und sauberes Schriftbild • Inklusive Großraum-Tintenpatrone • Mit großem Tintensichtfenster • Mit Namensschild • Spezialmodell für Linkshänder • Made in Germany



Bestell-Nr.	EAN	Farb-code	Artikel-Beschreibung	Liefer-einheit	Lager-packung	Preis für	N/A	UVP € m. MwSt.
grifix® Füllhalter								
Display								
605373			Display grifix P2/12 rechts sort. 2022	1 PAK	PAK	N		200,28
			2 x Füller grifix P2LPR LovelyPink A rechts FS (820240)					16,69
			2 x Füller grifix P2SBR SweetBerry A rechts FS (820264)					16,69
			2 x Füller grifix P2BLR NeonBlack A rechts FS (820288)					16,69
			2 x Füller grifix P2NBR NeFrBlue A rechts FS (809160)					16,69
			2 x Füller grifix P2BSR Bluesea A rechts FS (805612)					16,69
			2 x Füller grifix P2GRR Green A rechts FS (805674)					16,69
Faltschachtel								
805612			Füller grifix P2BSR Bluesea A rechts FS	1 ST	390 ST	ST		16,69
805629			Füller grifix P2BSL Bluesea L links FS	1 ST	390 ST	ST		16,69
805674			Füller grifix P2GRR Green A rechts FS	1 ST	390 ST	ST		16,69
805681			Füller grifix P2GRL Green L links FS	1 ST	390 ST	ST		16,69
809160			Füller grifix P2NBR NeFrBlue A rechts FS	1 ST	390 ST	ST		16,69
809177			Füller grifix P2NBL NeFrBlue L links FS	1 ST	390 ST	ST		16,69
820240			Füller grifix P2LPR LovelyPink A rechts FS	1 ST	390 ST	ST	N	16,69
820257			Füller grifix P2LPL LovelyPink L links FS	1 ST	390 ST	ST	N	16,69
820288			Füller grifix P2BLR NeonBlack A rechts FS	1 ST	390 ST	ST	N	16,69
820295			Füller grifix P2BLL NeonBlack L links FS	1 ST	390 ST	ST	N	16,69
820264			Füller grifix P2SBR SweetBerry A rechts FS	1 ST	390 ST	ST	N	16,69
820271			Füller grifix P2SBL SweetBerry L links FS	1 ST	390 ST	ST	N	16,69



Bestell-Nr.	EAN	Farb-code	Artikel-Beschreibung	Liefer-einheit	Lager-packung	Preis für	N/A	UVP € m. MwSt.
griffix® Füllhalter								
Blisterkarte								
820363	4012700820365		Füller griffix P2NBR NeFrBlue A rechts FSB	1 ST	10 ST	ST	N	16,69
820370	4012700820372		Füller griffix P2NBL NeFrBlue L links FSB	1 ST	10 ST	ST	N	16,69
820301	4012700820303		Füller griffix P2LPR LovelyPink A rechts FSB	1 ST	10 ST	ST	N	16,69
820318	4012700820310		Füller griffix P2LPL LovelyPink L links FSB	1 ST	10 ST	ST	N	16,69
820349	4012700820341		Füller griffix P2BLR NeonBlack A rechts FSB	1 ST	10 ST	ST	N	16,69
820356	4012700820358		Füller griffix P2BLL NeonBlack L links FSB	1 ST	10 ST	ST	N	16,69
820325	4012700820327		Füller griffix P2SBR SweetBerry A rechts FSB	1 ST	10 ST	ST	N	16,69
820332	4012700820334		Füller griffix P2SBL SweetBerry L links FSB	1 ST	10 ST	ST	N	16,69
821179	4012700821171		Füller griffix P2R f.s Arechts FSB	6 ST	6 ST	ST	N	16,69



griffix® Tintenpatronen, bunt bedruckt

Standard-Großraum-Tintenpatronen passend für den griffix Füllhalter • Blau löschbar und auswaschbar • 5 Patronen im Etui



Bestell-Nr.	EAN	Farb-code	Artikel-Beschreibung	Liefer-einheit	Lager-packung	Preis für	N/A	UVP € m. MwSt.
griffix® Tintenpatronen, bunt bedruckt								
Etui								
960583	4012700960580		Tintenpatronen griffix GTP/5 Königsblau	10 ET	480 ET	ET		2,59
Blisterkarte								
960559	4012700960559		Tintenpatronen griffix GTP/5 Königsbl. 2 ET	8 ET	160 ET	ET		4,79







Pelikano® junior - Color Edition



Schreibernfüllhalter mit Spezial-Griffprofil • Druckstabile, elastische Edelstahlfeder • Namensschild • Transluzente Farben • Spezialmodell für Linkshänder



Bestell-Nr.	EAN	Farb-code	Artikel-Beschreibung	Liefer-einheit	Lager-packung	Preis für	N/A	UVP € m. MwSt.
Pelikano® junior - Color Edition								
Faltschachtel								
809108	 4012700809100	●	Füllh.Pelikano Junior P67 Anthrazit A+1GTP FS	1 ST	390 ST	ST		16,39
809115	 4012700809117	●	Füllh.Pelikano Junior P68 Anthrazit L+1GTP FS	1 ST	390 ST	ST		16,39
809122	 4012700809124	●	Füllh.Pelikano Junior P67 Lila A+1GTP FS	1 ST	390 ST	ST		16,39
809139	 4012700809131	●	Füllh.Pelikano Junior P68 Lila L+1GTP FS	1 ST	390 ST	ST		16,39

Blisterkarte								
809146	 4012700809148		Füllh.Pelikano Junior P67 6-farb.sort. A Bl.	8 ST	160 ST	ST		18,49
809153	 4012700809155		Füllh.Pelikano Junior P68 6-farb.sort. L Bl.	8 ST	160 ST	ST		18,49

Pelikano® junior

Schreiblernfüllhalter mit Spezial-Griffprofil •
 Druckstabile, elastische Edelstahlfeder • Namensschild
 • Transluzente Farben • Spezialmodell für Linkshänder



Bestell-Nr.	EAN	Farb-code	Artikel-Beschreibung	Liefer-einheit	Lager-packung	Preis für	N/A	UVP € m. MwSt.
Pelikano® junior								
Display								
669242	4012700669247		Display Pelikano Junior P67D/12 ST Sort., A	1 PAK		PAK		196,68
			4 x Füllh. Pelikano Junior P67 Blau A + 1 GTP FS (940874)					16,39
			4 x Füllh. Pelikano Junior P67 Rot A +1 GTP FS (940882)					16,39
			2 x Füllh. Pelikano Junior P67 Türkis A+1GTP FS (924886)					16,39
			2 x Füllh. Pelikano Junior P67 Pink A +1 GTP FS (970962)					16,39
669432	4012700669438		Display Pelikano Junior P68/12 ST Sort., L	1 PAK		PAK		196,68
			6 x Füllh. Pelikano Junior P68 Blau L +1 GTP FS (940916)					16,39
			4 x Füllh. Pelikano Junior P68 Rot L +1 GTP FS (940924)					16,39
			1 x Füllh. Pelikano Junior P68 Türkis L + 1GTP FS (924894)					16,39
			1 x Füllh. Pelikano Junior P68 Pink L +1GTP FS (970970)					16,39



Faltschachtel								
940874	4012700940872		Füllh. Pelikano Junior P67 Blau A + 1 GTP FS	1 ST	390 ST	ST		16,39
940916	4012700940919		Füllh. Pelikano Junior P68 Blau L +1 GTP FS	1 ST	390 ST	ST		16,39
940882	4012700940889		Füllh. Pelikano Junior P67 Rot A +1 GTP FS	1 ST	390 ST	ST		16,39
940924	4012700940926		Füllh. Pelikano Junior P68 Rot L +1 GTP FS	1 ST	390 ST	ST		16,39
924886	4012700924889		Füllh. Pelikano Junior P67 Türkis A+1GTP FS	1 ST	390 ST	ST		16,39
924894	4012700924896		Füllh. Pelikano Junior P68 Türkis L + 1GTP FS	1 ST	390 ST	ST		16,39
970962	4012700970961		Füllh. Pelikano Junior P67 Pink A +1 GTP FS	1 ST	390 ST	ST		16,39
970970	4012700970978		Füllh. Pelikano Junior P68 Pink L +1GTP FS	1 ST	390 ST	ST		16,39



Blisterkarte								
809146	4012700809148		Füllh. Pelikano Junior P67 6-farb.sort. A Bl.	8 ST	160 ST	ST		18,49
809153	4012700809155		Füllh. Pelikano Junior P68 6-farb.sort. L Bl.	8 ST	160 ST	ST		18,49



Pelikano®

Mystisch und geheimnisvoll!

Durch seine **spannende Schuppenstruktur** regt der neue Pelikano die Fantasie an und macht Schreiben zu einem neuen Abenteuer.



Magic Ocean

Dragon

Dark Legend

Stardust

NEU

NEU



Schimmernde
Schuppen-
struktur



in Germany

Pelikano® - Color Edition

Schaftoberfläche mit einzigartig schimmernder Schuppenstruktur in glänzendem Kunststoff • In 4 Farbvarianten: Pelikano Stardust, Dark Legend, Dragon und Magic Ocean • Hochwertige Metallkappe mit Wegrollschutz • Soft-Griffzone für ermüdungsfreies Schreiben • Stabile Edelstahlfeder mit Iridiumkorn • Großes Sichtfenster für Tintenkontrolle • Spezialmodell für Linkshänder • Bewährte Pelikan-Qualität • Made in Germany • **Erhältlich ab Februar 2022**



Bestell-Nr.	EAN	Farb-code	Artikel-Beschreibung	Liefer-einheit	Lager-packung	Preis für	N/A	UVP € m. MwSt.
Pelikano® - Color Edition								
Display								
605335	4012700605337		Displ. Pelikano P480D/12M sort. Stardust/Dark Legend	1 PAK	PAK	N		213,48
			6 x FH Pelikano P480 M Stardust + 1 GTP FS (819916)					17,79
			6 x FH Pelikano P480 M Dark Legend + 1 GTP FS (819930)					17,79
604581	4012700604583		Displ. Pelikano P480D/12M sort. Dragon/M.Ocean	1 PAK	PAK			213,48
			6 x FH Pelikano P480 Magic Ocean M +2 GTP FS (815932)					17,79
			6 x FH Pelikano P480 M Dragon + 1 GTP FS (817103)					17,79



Faltschachtel								
819916	4012700819918		FH Pelikano P480 M Stardust + 1 GTP FS	1 ST	390 ST	ST	N	17,79
819923	4012700819925		FH Pelikano P481 L Stardust + 1 GTP FS	1 ST	390 ST	ST	N	17,79
819930	4012700819932		FH Pelikano P480 M Dark Legend + 1 GTP FS	1 ST	390 ST	ST	N	17,79
819947	4012700819949		FH Pelikano P481 L Dark Legend + 1 GTP FS	1 ST	390 ST	ST	N	17,79
817103	4012700817105		FH Pelikano P480 M Dragon + 1 GTP FS	1 ST	390 ST	ST		17,79
815932	4012700815934		FH Pelikano P480 Magic Ocean M +2 GTP FS	1 ST	390 ST	ST		17,79



Blisterkarte								
819954	4012700819956		FH Pelikano P480 M Stardust + 2 GTP Blister	8 ST	128 ST	ST	N	18,89
819961	4012700819963		FH Pelikano P480 M Dark Legend + 2 GTP Blister	8 ST	128 ST	ST	N	18,89
817110	4012700817112		FH Pelikano P480 M Dragon + 2 GTP Blister	8 ST	128 ST	ST		18,89
815949	4012700815941		FH Pelikano P480 Magic Ocean M +2 GTP Blister	8 ST	128 ST	ST		18,89
819978	4012700819970		FH Pelikano P480 M farbig sortiert + 2 GTP Blister	8 ST	128 ST	ST	N	18,89
819985	4012700819987		FH Pelikano P481 L farbig sortiert + 2 GTP Blister	8 ST	128 ST	ST	N	18,89



Pelikano®



Füller mit Patronenfüllsystem • Hochwertige Metallkappe mit Wegrollschutz • Soft-Griffzone für ermüdungsfreies Schreiben • Breites Federsortiment: A, F, M, L • Stabile Edelstahlfeder mit Iridiumkorn • Großes Sichtfenster für Tintenkontrolle • Spezialmodell für Linkshänder • Bewährte Pelikan-Qualität • Made in Germany



Bestell-Nr.	EAN	Farb-code	Artikel-Beschreibung	Liefer-einheit	Lager-packung	Preis für	N/A	UVP € m. MwSt.
Pelikano®								
Faltschachtel								
802901	4012700802903	●	Füllhalter Pelikano P480 Blau M +1 GTP FS	1 ST	390 ST	ST		17,39
802918	4012700802910	●	Füllhalter Pelikano P480 Blau A + 1 GTP FS	1 ST	390 ST	ST		17,39
802925	4012700802927	●	Füllhalter Pelikano P480 Blau F + 1 GTP FS	1 ST	390 ST	ST		19,19
802932	4012700802934	●	Füllhalter Pelikano P481 Blau L + 1 GTP FS	1 ST	390 ST	ST		17,39
802987	4012700802989	●	Füllhalter Pelikano P480 Rot M + 1 GTP FS	1 ST	390 ST	ST		17,39
802994	4012700802996	●	Füllhalter Pelikano P480 Rot A + 1 GTP FS	1 ST	390 ST	ST		17,39
803007	4012700803009	●	Füllhalter Pelikano P480 Rot F + 1 GTP FS	1 ST	390 ST	ST		19,19
803014	4012700803016	●	Füllhalter Pelikano P481 Rot L + 1 GTP FS	1 ST	390 ST	ST		17,39
Blisterkarte								
971200	4012700971203	●	Füllhalter Pelikano P480 Blau A +2GTP Blister	8 ST	128 ST	ST		18,49
971218	4012700971210	●	Füllhalter Pelikano P480 Blau M +2GTP Blister	8 ST	128 ST	ST		18,49
971226	4012700971227	●	Füllhalter Pelikano P480 Rot A +2 GTP Blister	8 ST	128 ST	ST		18,49
971234	4012700971234	●	Füllhalter Pelikano P480 Rot M +2 GTP Blister	8 ST	128 ST	ST		18,49
971325	4012700971326		Füllhalter Pelikano P480 Sort. A + 2 GTP Bli.	8 ST	128 ST	ST		18,49
971291	4012700971296		Füllhalter Pelikano P480 Sort. M + 2 GTP Bli.	8 ST	128 ST	ST		18,49
971333	4012700971333		Füllhalter Pelikano P480 Sort. L + 2 GTP Bli.	8 ST	128 ST	ST		18,49

Pelikano Up®

Hochwertiger Metallfüllhalter aus Aluminium • Attraktives Clip-Design • Mit Soft-Griffzone für ermüdungsfreies Schreiben • Spezialmodell für Linkshänder



Bestell-Nr.	EAN	Farb-code	Artikel-Beschreibung	Liefer-einheit	Lager-packung	Preis für	N/A	UVP € m. MwSt.
Pelikano Up®								
Display								
601092	4012700601094		Display Pelikano Up PUPRD/15 ST Sort. M	1 PAK	PAK	A		383,85
			9 x Füllh. Pelikano Up PUPR Anthrazit M+1 GTP FS (802772)					25,59
			6 x Spiralblock A5 120 Blatt dotted Jeans (802758)					25,59



Faltschachtel								
802772	4012700802774	●	Füllh. Pelikano Up PUPR Anthrazit M+1 GTP FS	1 ST	390 ST	ST	A	25,59
802789	4012700802781	●	Füllh. Pelikano Up PUPL Anthrazit L+1GTP FS	1 ST	390 ST	ST	A	25,59



Pelikan 

Twist[®]

Classy Neutrals

*"no
Twist
no fun"*

NEU



Night Breeze



Fresh Melon



Cold Alaska



Bright Sunshine



www.pelikan.com

Twist® Classy Neutrals - Color Edition

Edle Farbkombinationen in trendigem Design • Liegt durch die ergonomische Form perfekt in der Hand • Universell für Rechts- und Linkshänder • Füllhalter mit sanft gleitender Edelstahlfeder mit Iridiumkorn • Inklusive Patrone • Made in Germany • **Erhältlich ab Mitte Januar 2022**



Bestell-Nr.	EAN	Farb-code	Artikel-Beschreibung	Liefer-einheit	Lager-packung	Preis für	N/A	UVP € m. MwSt.
Twist® Classy Neutrals - Color Edition								
Display								
605359	4012700605351		Displ. Twist P457D/15 C.Alaska/B.Sunshin	1 PAK	PAK	N		172,50
			8 x Füllh. Twist P457 Cold Alaska M +1GTP FS (820165)					11,50
			7 x Füllh. Twist P457 Bright Sunshine M +1GTP FS (820202)					11,50
605472	4012700605474		Displ. Twist P457D/15 N.Breeze/F.Melon	1 PAK	PAK	N		172,50
			8 x Füllh. Twist P457 Night Breeze M +1GTP FS (820127)					11,50
			7 x Füllh. Twist P457 Fresh Melon M +1GTP FS (820080)					11,50



Faltschachtel								
820080	4012700820082		Füllh. Twist P457 Fresh Melon M +1GTP FS	1 ST	390 ST	ST	N	11,50
820127	4012700820129		Füllh. Twist P457 Night Breeze M +1GTP FS	1 ST	390 ST	ST	N	11,50
820165	4012700820167		Füllh. Twist P457 Cold Alaska M +1GTP FS	1 ST	390 ST	ST	N	11,50
820202	4012700820204		Füllh. Twist P457 Bright Sunshine M +1GTP FS	1 ST	390 ST	ST	N	11,50



Blisterkarte								
820097	4012700820099		Füllh. Twist P457 Fresh Melon M +2TP Blister	8 ST	128 ST	ST	N	11,95
820134	4012700820136		Füllh. Twist P457 Night Breeze M +2TP Blister	8 ST	128 ST	ST	N	11,95
820172	4012700820174		Füllh. Twist P457 Cold Alaska M +2TP Blister	8 ST	128 ST	ST	N	11,95
820219	4012700820211		Füllh. Twist P457 Bright Sunshine M +2TP Blister	8 ST	128 ST	ST	N	11,95





























Twist® Classy Neutrals



Edle Farbkombinationen in trendigem Design • Liegt durch die ergonomische Form perfekt in der Hand • Universell für Rechts- und Linkshänder • Füllhalter mit sanft gleitender Edelstahlfeder mit Iridiumkorn • Tintenroller mit löschbarer blauer Tinte • Inklusive Patrone • Made in Germany



Bestell-Nr.	EAN	Farb-code	Artikel-Beschreibung	Liefer-einheit	Lager-packung	Preis für	N/A	UVP € m. MwSt.
Twist® Classy Neutrals								
Display								
605564	 4012700605566		Displ.Twist P/R457/15 Classy Neutrals sort.	1 PAK	PAK			169,50
			4 x Füllhalter Twist P457 Silber M + 1 GTP FS (947101)					11,50
			4 x Füllhalter Twist P457 Girly Rose M +1GTP FS (806251)					11,50
			4 x Füllhalter Twist P457 Frosted Blue M +1GTP FS (811255)					11,50
			1 x Tintenroller Twist R457 Silber + 2P FS (947432)					10,50
			1 x Tintenroller Twist R457 Girly Rose + 2P FS (806299)					10,50
			1 x Tintenroller Twist R457 Frosted Blue + 2P FS (811279)					10,50
Faltschachtel								
947101	 4012700947109		Füllhalter Twist P457 Silber M + 1 GTP FS	1 ST	390 ST	ST		11,50
811255	 4012700811257		Füllhalter Twist P457 Frosted Blue M +1GTP FS	1 ST	390 ST	ST		11,50
806251	 4012700806253		Füllhalter Twist P457 Girly Rose M +1GTP FS	1 ST	390 ST	ST		11,50
947432	 4012700947437		Tintenroller Twist R457 Silber + 2P FS	1 ST	390 ST	ST		10,50
811279	 4012700811271		Tintenroller Twist R457 Frosted Blue + 2P FS	1 ST	390 ST	ST		10,50
806299	 4012700806291		Tintenroller Twist R457 Girly Rose + 2P FS	1 ST	390 ST	ST		10,50
Blisterkarte								
947366	 4012700947369		Füllh. Twist P457 Silber M + 1 GTP Blister	8 ST	128 ST	ST		11,95
811262	 4012700811264		Füllh. Twist P457 Frosted Blue M +2 TP Blis	8 ST	128 ST	ST		11,95
806268	 4012700806260		Füllh. Twist P457 Girly Rose M +2 TP Blister	8 ST	128 ST	ST		11,95
801836	 4012700801838		Füllh. Twist P457 Classy Sort.+ 2TP Blister	8 ST	128 ST	ST		11,95
811286	 4012700811288		Tintenroller Twist R457 Frosted Blue +2P Bli.	8 ST	128 ST	ST		10,95
806305	 4012700806307		Tintenroller Twist R457 Girly Rose +2P Bli.	8 ST	128 ST	ST		10,95
811460	 4012700811462		Tintenroller Twist R457 White Pearl + 2P Bli.	8 ST	128 ST	ST	A	10,95
801843	 4012700801845		Tintenroller Twist R457 Classy Sort.+2P Bli. sort.	8 ST	128 ST	ST		10,95



Twist® Shine

Gedrehter Look mit Farbwechseleffekt bei verschiedenen Blickwinkeln • Liegt durch die ergonomische Form perfekt in der Hand • Universell für Rechts- und Linkshänder • Füllhalter mit sanft gleitender Edelstahlfeder mit Iridiumkorn • Tintenroller mit löschbarer blauer Tinte • Inklusive Patrone • Made in Germany

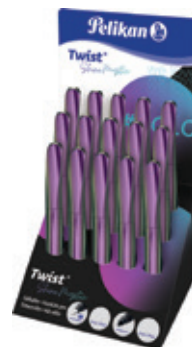

Bestell-Nr.	EAN	Farb-code	Artikel-Beschreibung	Liefer-einheit	Lager-packung	Preis für	N/A	UVP € m. MwSt.
Twist® Shine								
Display								
603812			Display Twist P/R457D/15 Shine	1 PAK		PAK		244,50
	4012700603814		12 x Füllhalter Twist P457 Shine Mystic M +1GTP FS (814638)					16,50
			3 x Tintenroller Twist R457 Shine Mystic + 2 P FS (814652)					15,50



Faltschachtel								
814638			Füllhalter Twist P457 Shine Mystic M +1GTP FS	1 ST	390 ST	ST		16,50
814652			Tintenroller Twist R457 Shine Mystic + 2 P FS	1 ST	390 ST	ST		15,50



































Twist®



Gedrehter Look in vielen Farb-Kombinationen • Die Klassiker neu interpretiert: Deep Blue und Fiery Red sind das neue Gewand der absoluten Bestseller • Liegt durch die ergonomische Form perfekt in der Hand • Universell für Rechts- und Linkshänder • Füllhalter mit sanft gleitender Edelfeder mit Iridiumkorn • Tintenroller mit löscharer blauer Tinte • Inklusive Patrone • Made in Germany



Bestell-Nr.	EAN	Farb-code	Artikel-Beschreibung	Liefer-einheit	Lager-packung	Preis für	N/A	UVP € m. MwSt.
Twist®								
Display								
605540	 4012700605542		Display Twist Füllhalter P457/15 ST Sortiert	1 PAK		PAK		172,50
			3 x Füllh. Twist P457 Deep Blue M +1GTP FS (814737)					11,50
			3 x Füllh. Twist P457 Fiery Red M +1GTP FS (814799)					11,50
			3 x Füllh. Twist P457 Neo Mint M +1GTP FS (814850)					11,50
			3 x Füllh. Twist P457 Sweet Lilac M +1 GTP, FS (814904)					11,50
			3 x Füllhalter Twist P457 Schwarz M + 1GTP FS (946806)					11,50
605557	 4012700605559		Display Twist Tintenroller R457/15 ST Sortiert	1 PAK		PAK		157,50
			3 x Tintenroller Twist R457 Deep Blue +2P FS (814782)					10,50
			3 x Tintenroller Twist R457 Fiery Red + 2P FS (814843)					10,50
			3 x Tintenroller Twist R457 Neo Mint +2P FS (814898)					10,50
			3 x Tintenroller Twist R457 Sweet Lilac + 2P FS (814942)					10,50
			3 x Tintenroller Twist R457 Schwarz + 2P FS (946962)					10,50
Faltschachtel								
814850	 4012700814852		Füllh. Twist P457 Neo Mint M +1GTP FS	1 ST	390 ST	ST		11,50
814904	 4012700814906		Füllh. Twist P457 Sweet Lilac M +1 GTP, FS	1 ST	390 ST	ST		11,50
814799	 4012700814791		Füllh. Twist P457 Fiery Red M +1GTP FS	1 ST	390 ST	ST		11,50
814737	 4012700814739		Füllh. Twist P457 Deep Blue M +1GTP FS	1 ST	390 ST	ST		11,50
946806	 4012700946805		Füllhalter Twist P457 Schwarz M + 1GTP FS	1 ST	390 ST	ST		11,50
814942	 4012700814944		Tintenroller Twist R457 Sweet Lilac + 2P FS	1 ST	390 ST	ST		10,50
814898	 4012700814890		Tintenroller Twist R457 Neo Mint +2P FS	1 ST	390 ST	ST		10,50
814843	 4012700814845		Tintenroller Twist R457 Fiery Red + 2P FS	1 ST	390 ST	ST		10,50
814782	 4012700814784		Tintenroller Twist R457 Deep Blue +2P FS	1 ST	390 ST	ST		10,50
946962	 4012700946966		Tintenroller Twist R457 Schwarz + 2P FS	1 ST	390 ST	ST		10,50
814812	 4012700814814		Füllhalter Twist P457 Fiery Red F +1GTP FS	1 ST	390 ST	ST		12,45

Bestell-Nr.	EAN	Farb-code	Artikel-Beschreibung	Liefer-einheit	Lager-packung	Preis für	N/A	UVP € m. MwSt.
Twist®								
Faltschachtel								
814751	4012700814753		Füllhalter Twist P457 Deep Blue F +1GTP FS	1 ST	390 ST	ST		12,45
Blisterkarte								
814867	4012700814869		Füllh. Twist P457 Neo Mint M +2 TP Blister	8 ST	128 ST	ST		11,95
814911	4012700814913		Füllh. Twist P457 Sweet Lilac M +2TP Blister	8 ST	128 ST	ST		11,95
814744	4012700814746		Füllh. Twist P457 Deep Blue M +2TP Blister	8 ST	128 ST	ST		11,95
946814	4012700946812		Füllhalter Twist P457 Schwarz M + 2TP Blister	8 ST	128 ST	ST		11,95
814805	4012700814807		Füllhalter Twist P457 Fiery Red M +2TP Bl.	8 ST	128 ST	ST		11,95
947093	4012700947093		Tintenroller Twist P457 Schwarz M +2P Blister	8 ST	128 ST	ST		10,95
811385	4012700811387		Tintenroller Twist R457 Ultra Violet + 2P Bl.	8 ST	128 ST	ST	A	10,95
926014	4012700926012		Füllhalter Twist P457 Sort. M+ 2TP Blister	8 ST	128 ST	ST		11,95
926022	4012700926029		Tintenroller Twist R457 Sort. + 2P Blister	8 ST	128 ST	ST		10,95











Twist® - Color Edition











Gedrehter Look in aktuellen Neon Trendfarben • Liegt durch die ergonomische Form perfekt in der Hand • Universell für Rechts- und Linkshänder • Füllhalter mit sanft gleitender Edelstahlfeder mit Iridiumkorn • Tintenroller mit löscharer blauer Tinte • Inklusive Patrone • Made in Germany



Bestell-Nr.	EAN	Farb-code	Artikel-Beschreibung	Liefer-einheit	Lager-packung	Preis für	N/A	UVP € m. MwSt.
Twist® - Color Edition								
Display								
602242			Display Twist P/R457D/15 ST Neon	1 PAK		PAK		169,50
	4012700602244							
			6 x Füllhalter Twist P457 Neon Grün M+1GTP FS (807258)					11,50
			6 x Füllhalter Twist P457 Neon Gelb M+1GTP FS (807272)					11,50
			2 x Tintenroller Twist R457 Neon Gelb +2P FS (807289)					10,50
			1 x Tintenroller Twist R457 Neon Grün + 2P FS (807265)					10,50

Faltschachtel								
807258			Füllhalter Twist P457 Neon Grün M+1GTP FS	1 ST	390 ST	ST		11,50
	4012700807250							
807272			Füllhalter Twist P457 Neon Gelb M+1GTP FS	1 ST	390 ST	ST		11,50
	4012700807274							
807265			Tintenroller Twist R457 Neon Grün + 2P FS	1 ST	390 ST	ST		10,50
	4012700807267							
807289			Tintenroller Twist R457 Neon Gelb +2P FS	1 ST	390 ST	ST		10,50
	4012700807281							

Blisterkarte								
807302			Füllh. Twist P457 Neon Grün M+ 2 TP Blister	8 ST	128 ST	ST		11,95
	4012700807304							
807326			Füllh. Twist P457 Neon Gelb M+ 2 TP Blister	8 ST	128 ST	ST		11,95
	4012700807328							
807319			Tintenroller Twist R457 Neon Grün +2P Blister	8 ST	128 ST	ST		10,95
	4012700807311							
807333			Tintenroller Twist R457 Neon Gelb +2P Blister	8 ST	128 ST	ST		10,95
	4012700807335							

ilo Füllhalter

Füllhalter ilo mit neuem stylischem Design • Schaftoberfläche mit einzigartiger Struktur • Kappe mit Wegrollschutz • Soft-Griffzone für ermüdungsfreies Schreiben • Stabile Edelstahlfeder mit Iridiumkorn • Großes Sichtfenster für Tintenkontrolle • Für Rechts- und Linkshänder • Bewährte Pelikan-Qualität • Made in Germany



Bestell-Nr.	EAN	Farb-code	Artikel-Beschreibung	Liefer-einheit	Lager-packung	Preis für	N/A	UVP € m. MwSt.
ilo Füllhalter								
Display								
604628	4012700604620		Display ilo P475D M/12 ST Sortiert	1 PAK	PAK			238,68
			3 x Füllhalter ilo P475 Blau M FS (817837)					19,89
			3 x Füllhalter ilo P475 Rot M FS (817844)					19,89
			3 x Füllhalter ilo P475 Schwarz M FS (817851)					19,89
			3 x Füllhalter ilo P475 Weiß M FS (817868)					19,89



Kissenbox								
817776	4012700817778	●	Füllhalter ilo P475 Blau M Kissenbox	1 ST	240 ST	ST		19,89
817783	4012700817785	●	Füllhalter ilo P475 Rot M Kissenbox	1 ST	240 ST	ST		19,89
817790	4012700817792	●	Füllhalter ilo P475 Schwarz M Kissenbox	1 ST	240 ST	ST		19,89
817806	4012700817808		Füllhalter ilo P475 Weiß M Kissenbox	1 ST	240 ST	ST		19,89
817820	4012700817822		Füllhalter ilo P475 Sort. F Kissenbox	8 ST	240 ST	ST		19,89
817813	4012700817815		Füllhalter ilo P475 Sort. M Kissenbox	8 ST	240 ST	ST		19,89



Faltschachtel								
817837	4012700817839	●	Füllhalter ilo P475 Blau M FS	1 ST	390 ST	ST		19,89
817844	4012700817846	●	Füllhalter ilo P475 Rot M FS	1 ST	390 ST	ST		19,89
817851	4012700817853	●	Füllhalter ilo P475 Schwarz M FS	1 ST	390 ST	ST		19,89
817868	4012700817860		Füllhalter ilo P475 Weiß M FS	1 ST	390 ST	ST		19,89



Pina Colada

NEU

Der Tintenroller für Trendbewusste!

Zu cool für Füller? Zu verliebt in Tinte, um zum Kugelschreiber zu wechseln? Unser Pina Colada, die clevere Alternative zu Füllhalter und Kugelschreiber begeistert durch trendiges Design und cool schimmernde Farben. Mit metallic-farbiger Lackierung. Natürlich an die neusten Farbtrends angepasst. Made in Europe.



Lieferbar
ab Februar
2022

Metallic
Lackierung







Pina Colada

Tintenroller Pina Colada • trendiges Design in cool schimmernden Farben • Inkl. 1 kleinen Tintenpatrone blau, löschbar • Nachfüllbar • Superleicht • Geformte Griffzone für Links- und Rechtshänder geeignet • Made in Europe • **Erhältlich ab Februar 2022**



Bestell-Nr.	EAN	Farb-code	Artikel-Beschreibung	Liefer-einheit	Lager-packung	Preis für	N/A	UVP € m. MwSt.
Pina Colada Display								
605502			Tintenroller Pina Colada f.s. Display	1 PAK	PAK	N		107,88
			4 x Tintenroller Pina Colada blau 1+1TP/FS (821186)					8,99
			4 x Tintenroller Pina Colada rosé 1+1TP/FS (821193)					8,99
			4 x Tintenroller Pina Colada petrol 1+1TP/FS (821209)					8,99



Faltschachtel								
821186			Tintenroller Pina Colada blau 1+1TP/FS	8 ST	390 ST	ST	N	8,99
821193			Tintenroller Pina Colada rosé 1+1TP/FS	8 ST	390 ST	ST	N	8,99
821209			Tintenroller Pina Colada petrol 1+1TP/FS	8 ST	390 ST	ST	N	8,99



Blisterkarte								
821216			Tintenroller Pina Colada sort. + 3TP Blisterkarte	8 ST	128 ST	ST	N	8,99



style



Jugendfüllhalter style in angesagten Trendfarben • Angenehme Haptik durch Mix aus weichem und hartem Material • Sanft gleitende Edelstahlfeder mit Iridiumkorn • **Wieder erhältlich ab voraussichtlich Mai 2022**

Bestell-Nr.	EAN	Farb-code	Artikel-Beschreibung	Liefer-einheit	Lager-packung	Preis für	N/A	UVP € m. MwSt.
style Füllhalter								
Display								
602280			Display Style Füllh. P57/12 ST Blau,Grün,Gelb	1 PAK		PAK		250,68
			4 x Füllhalter Style P57 Neon Grün M +1 GTP FS (801256)					20,89
			4 x Füllhalter Style P57 Neon Blau, M +1 GTP FS (801263)					20,89
			4 x Füllhalter Style P57 Neon Gelb, M +1 GTP FS (939850)					20,89
Faltschachtel								
801256			Füllhalter Style P57 Neon Grün M +1 GTP FS	1 ST	390 ST	ST		20,89
801263			Füllhalter Style P57 Neon Blau, M +1 GTP FS	1 ST	390 ST	ST		20,89
807340			Füllhalter Style P57 Neon Pink M +1GTP FS	1 ST	390 ST	ST		20,89
903054			Füllhalter Style P57 Black+White, M +1GTP FS	1 ST	390 ST	ST		20,89
939850			Füllhalter Style P57 Neon Gelb, M +1 GTP FS	1 ST	390 ST	ST		20,89

Happy Pen®



Jugendfüllhalter mit verschiedenen Motiven • Edelstahlfeder M

Bestell-Nr.	EAN	Farb-code	Artikel-Beschreibung	Liefer-einheit	Lager-packung	Preis für	N/A	UVP € m. MwSt.
Happy Pen® Füllhalter								
Blisterkarte								
930347			Füllhalter Happy Pen P24 Sort. M + TP/6 Blis.	10 ST	160 ST	ST		6,69



Tintenlöscher ilo M

Stylisches ilo Motiv • Löscht königsblaue Tinte •
Tintenfarbene Überschreibspitze • 850 M (Multi) zum
breiten und feinen Löschen • Design Edition passend zu
den ilo Schreibgeräten



Bestell-Nr.	EAN	Farb-code	Artikel-Beschreibung	Liefer-einheit	Lager-packung	Preis für	N/A	UVP € m. MwSt.
Tintenlöscher ilo M								
Display								
604666	 4012700604668		Display Tintenlöscher ilo 475 M 50 ST	1 PAK	PAK			79,50
			50 x Tintenlöscher ilo 475 M 50 ST PB (817882)					1,59



Polybeutel								
817882	 4012700817884		Tintenlöscher ilo 475 M 50 ST PB	50 ST	800 ST	ST		1,59
Blisterkarte								
817875	 4012700817877		Tintenlöscher ilo 475 M 2 ST Blisterkarte	10 ST	320 ST	ST		3,19





Tintenlöscher Super-Pirat® M Shine



Stylish glänzendes Motiv mit Farbwechseleffekten im neuen Super-Piraten Design • Löscht königsblaue Tinte • Tintenfarbene Überschreibspitze • 850 M (Multi) zum breiten und feinen Löschen • Shine Edition passend zu Twist Shine Schreibgeräten und der Pelikan Pouch



Bestell-Nr.	EAN	Farb-code	Artikel-Beschreibung	Liefer-einheit	Lager-packung	Preis für	N/A	UVP € m. MwSt.
Tintenlöscher Super-Pirat® M Shine								
Display								
814706			Display Tintenlöscher Super Pirat Shine 850M 50ST	50 ST	50 ST	ST		1,59

Polybeutel								
603829			Tintenlöscher Super Pirat 850M-S Polybeutel	1 PAK	16 PAK	PAK		79,50
			50 x Super Pirat 850 M Shine (74278)					1,59



Blisterkarte								
814676			Tintenlöscher Super-Pirat 850M-S 2ST Blister	10 ST	320 ST	ST		3,19



Tintenlöscher Super-Pirat® M - Design Edition

Stylisch glänzende Motive im neuen Super-Piraten Design • Löscht königsblaue Tinte • Tintenfarbene Überschreibspitze • 850 M (Multi) zum breiten und feinen Löschen • Design Edition passend zu Twist Classy Neutral Schreibgeräten



Bestell-Nr.	EAN	Farb-code	Artikel-Beschreibung	Liefer-einheit	Lager-packung	Preis für	N/A	UVP € m. MwSt.
Tintenlöscher Super-Pirat® M - Design Edition								
Display								
811569	 4012700811561		Display Tintenlöscher Super Pirat 850M 50ST	50 ST	50 ST	ST		1,59



Polybeutel								
603218	 4012700603210		Tintenlöscher Super Pirat 850M-DE Polybeutel	1 PAK	16 PAK	PAK		79,50
			50 x Super Pirat 850 M (68475)					1,59
Blisterkarte								
811552	 4012700811554		Tintenlöscher Super-Pirat 850M-DE 2ST Blister	10 ST	320 ST	ST		3,19



Tintenlöscher Super-Pirat® F/M/B



Löscht königsblaue Tinte • Tintenfarbene
Überschreibspitze • 850 F (Fein) zum Löschen einzelner
Buchstaben • 850 M (Multi) zum breiten und feinen
Löschen • 850 B (Breit) zum Löschen ganzer Wörter •
Bewährte Super-Pirat Qualität in farbenfrohem Design



Bestell-Nr.	EAN	Farb-code	Artikel-Beschreibung	Liefer-einheit	Lager-packung	Preis für	N/A	UVP € m. MwSt.
Tintenlöscher Super-Pirat® F/M/B								
Display								
987016	4012700987013		Display Tintenlöscher Super Pirat 850F 50ST	50 ST	50 ST	ST		1,59
811583	4012700811585		Display Tintenlöscher Super Pirat 850M 50ST	50 ST	50 ST	ST		1,59
987024	4012700987020		Display Tintenlöscher Super Pirat 850B 50ST	50 ST	50 ST	ST		1,59

Polybeutel								
671701	4012700671707		Tintenlöscher Super Pirat 850F 50 ST Polyb.	1 PAK	16 PAK	PAK		79,50
			50 x Super Pirat 850 F (65740)					1,59
603225	4012700603227		Tintenlöscher Super Pirat 850M 50 ST Polyb.	1 PAK	16 PAK	PAK		79,50
			50 x Super Pirat 850 M (65757)					1,59
671727	4012700671721		Tintenlöscher Super Pirat 850B 50 ST Polyb.	1 PAK	16 PAK	PAK		79,50
			50 x Super Pirat 850 B (65733)					1,59

Blisterkarte								
921742	4012700921741		Tintenlöscher Super Pirat 850F 2ST Blister	10 ST	320 ST	ST		3,19
811576	4012700811578		Tintenlöscher Super Pirat 850M 2ST Blister	10 ST	320 ST	ST		3,19
921734	4012700921734		Tintenlöscher Super Pirat 850B 2ST Blister	10 ST	320 ST	ST		3,19

Abb.: unverbindl. Design-Beispiele



Tintenlöscher Super-Sheriff® M

Löscht königsblaue Tinte • Tintenfarbene
Überschreibspitze • Multi-Spitze (M) zum breiten und
feinen Löschen



Bestell-Nr.	EAN	Farb-code	Artikel-Beschreibung	Liefer-einheit	Lager-packung	Preis für	N/A	UVP € m. MwSt.
Tintenlöscher Super-Sheriff® M								
Display								
987032	 4012700987037		Display Tintenlöscher Super Sheriff 258M 50ST	50 ST	50 ST	ST		1,59





Polybeutel								
671719	 4012700671714		Tintenlöscher S. Sheriff 258M 50 ST Polyb.	1 PAK	16 PAK	PAK		79,50
			50 x Super Sheriff 258 M (21246)					1,59
Blisterkarte								
921759	 4012700921758		Tintenlöscher Super Sheriff 258M 2ST Blister	10 ST	320 ST	ST		3,19







Abb. unverbindl. Design-Beispiele

griffix® Tintenpatronen, bunt bedruckt



Standard-Großraum-Tintenpatronen passend für den griffix Füllhalter • Blau löschtbar und auswaschbar • 5 Patronen im Etui



Bestell-Nr.	EAN	Farb-code	Artikel-Beschreibung	Liefer-einheit	Lager-packung	Preis für	N/A	UVP € m. MwSt.
griffix® Tintenpatronen, bunt bedruckt								
Etui								
960583	 4012700960580		Tintenpatronen griffix GTP/5 Königsblau	10 ET	480 ET	ET		2,59
Blisterkarte								
960559	 4012700960559		Tintenpatronen griffix GTP/5 Königsbl. 2 ET	8 ET	160 ET	ET		4,79



Großraum-Tintenpatronen 4001® GTP/5 ilo



Großraum-Tintenpatrone für alle Pelikan und viele andere Patronen-Füller • Königsblau löschtbar und auswaschbar • 5 Patronen im Etui • Design Edition passend zu den ilo Schreibgeräten



Bestell-Nr.	EAN	Farb-code	Artikel-Beschreibung	Liefer-einheit	Lager-packung	Preis für	N/A	UVP € m. MwSt.
Großraum-Tintenpatronen 4001® GTP/5 ilo								
Display								
604642	 4012700604644		Display Tintenpatronen ilo GTP/5 30 ST Sort.	1 PAK		PAK		68,70
			10 x Tintenpatronen ilo GTP/5 Königsblau (301497)					2,29
			5 x Tintenpatronen ilo GTP/5 Türkis (301503)					2,29
			5 x Tintenpatronen ilo GTP/5 Pink (301510)					2,29
			5 x Tintenpatronen ilo GTP/5 Violett (301527)					2,29
			5 x Tintenpatronen ilo GTP/5 Blau-Schwarz (301534)					2,29



Bestell-Nr.	EAN	Farb-code	Artikel-Beschreibung	Liefer-einheit	Lager-packung	Preis für	N/A	UVP € m. MwSt.
Großraum-Tintenpatronen 4001® GTP/5 ilo								
Etui								
301497	4012700301499		Tintenpatronen ilo GTP/5 Königsblau	10 ET	400 ET	ET		2,29
301503	4012700301505		Tintenpatronen ilo GTP/5 Türkis	10 ET	400 ET	ET		2,29
301510	4012700301512		Tintenpatronen ilo GTP/5 Pink	10 ET	400 ET	ET		2,29
301527	4012700301529		Tintenpatronen ilo GTP/5 Violett	10 ET	400 ET	ET		2,29
301534	4012700301536		Tintenpatronen ilo GTP/5 Blau-Schwarz	10 ET	400 ET	ET		2,29



Großraum-Tintenpatronen Pelikan 4001® GTP/5

Standard-Großraum-Tintenpatrone für alle Pelikan- und viele andere Patronen-Füller • Königsblau löschbar und auswaschbar • 5 Patronen im Etui







Bestell-Nr.	EAN	Farb-code	Artikel-Beschreibung	Liefer-einheit	Lager-packung	Preis für	N/A	UVP € m. MwSt.
Großraum-Tintenpatronen Pelikan 4001® GTP/5								
Etui								
310748	4012700310743		Tintenpatronen 4001 GTP/5 Königsblau	50 ET	500 ET	ET		2,29
310607	4012700310606		Tintenpatronen 4001 GTP/5 Blau-Schwarz	10 ET	400 ET	ET		2,29
310615	4012700310613		Tintenpatronen 4001 GTP/5 Brillant-Schwarz	10 ET	400 ET	ET		2,29
310623	4012700310620		Tintenpatronen 4001 GTP/5 Brillant-Rot	10 ET	400 ET	ET		2,29
300070	4012700300072		Tintenpatronen 4001 GTP/5 Dunkelgrün	10 ET	400 ET	ET		2,29
310664	4012700310668		Tintenpatronen 4001 GTP/5 Violett	10 ET	400 ET	ET		2,29
310656	4012700310651		Tintenpatronen 4001 GTP/5 Türkis	10 ET	400 ET	ET		2,29
310672	4012700310675		Tintenpatronen 4001 GTP/5 Pink	10 ET	400 ET	ET		2,29
Blisterkarte								
330852	4012700330857		Tintenp. 4001 GTP/5 Königsblau 2 ET	8 ST	192 ST	ST		4,69
330860	4012700330864		Tintenp. 4001 GTP/5 Brillant-Schwarz 2 ET	8 ST	192 ST	ST		4,69
330894	4012700330895		Tintenp. 4001 GTP/5 Königsblau 4 ET	8 ST	128 ST	ST		8,29



Bunt bedruckte Großraum-Tintenpatronen Pelikan 4001® GTP/F/5





















Bunt bedruckte Standard-Großraum-Tintenpatrone für alle Pelikan- und viele andere Patronen-Füller • Königsblau löschar und auswaschbar • 5 Patronen im Etui



Bestell-Nr.	EAN	Farb-code	Artikel-Beschreibung	Liefer-einheit	Lager-packung	Preis für	N/A	UVP € m. MwSt.
Bunt bedruckte Großraum-Tintenpatronen Pelikan 4001® GTP/F/5								
Etui								
338236	 4012700338235		Tintenp. 4001 GTP/5 Königsblau bedruckt	50 ET	500 ET	ET		2,59
Blisterkarte								
338277	 4012700338273		Tintenp. 4001 GTP/5 Königsblau bedruckt 2 ET	8 ST	192 ST	ST		4,79

Standard-Tintenpatronen Pelikan 4001® TP/6



Standard-Tintenpatrone für alle Pelikan- und viele andere Patronen-Füller • Königsblau löschar und auswaschbar • 6 Patronen im Etui



Bestell-Nr.	EAN	Farb-code	Artikel-Beschreibung	Liefer-einheit	Lager-packung	Preis für	N/A	UVP € m. MwSt.
Standard-Tintenpatronen Pelikan 4001® TP/6								
Etui								
301176	 4012700301178		Tintenpatronen 4001 TP/6 Königsblau	50 ET	1000 ET	ET		1,59
301184	 4012700301185		Tintenpatronen 4001 TP/6 Blau-Schwarz	10 ET	1000 ET	ET		1,59
301218	 4012700301215		Tintenpatronen 4001 TP/6 Brillant-Schwarz	10 ET	1000 ET	ET		1,59
301192	 4012700301192		Tintenpatronen 4001 TP/6 Brillant-Rot	10 ET	1000 ET	ET		1,59
300087	 4012700300089		Tintenpatronen 4001 TP/6 Dunkelgrün	10 ET	1000 ET	ET		1,59
311928	 4012700311924		Tintenpatronen 4001 TP/6 Brillant-Braun	10 ET	1000 ET	ET		1,59
301697	 4012700301697		Tintenpatronen 4001 TP/6 Violett	10 ET	1000 ET	ET		1,59
301705	 4012700301703		Tintenpatronen 4001 TP/6 Türkis	10 ET	1000 ET	ET		1,59
321075	 4012700321077		Tintenpatronen 4001 TP/6 Pink	10 ET	1000 ET	ET		1,59

Bestell-Nr.	EAN	Farb-code	Artikel-Beschreibung	Liefer-einheit	Lager-packung	Preis für	N/A	UVP € m. MwSt.
Standard-Tintenpatronen Pelikan 4001® TP/6								
Blisterkarte								
330795	4012700330796		Tintenp. 4001 TP/6 Königsblau 2 ET	8 ST	272 ST	ST		2,79
330803	4012700330802		Tintenp. 4001 TP/6 Brilliant-Schwarz 2 ET	8 ST	272 ST	ST		2,79
330845	4012700330840		Tintenp. 4001 TP/6 Königsblau 5 ET	8 ST	128 ST	ST		6,09

Bunt bedruckte Standard-Tintenpatronen 4001® TP/F/6

Bunt bedruckte Standard-Tintenpatrone für alle Pelikan- und viele andere Patronen-Füller • Königsblau löschar und auswaschbar • 6 Patronen im Etui





Bestell-Nr.	EAN	Farb-code	Artikel-Beschreibung	Liefer-einheit	Lager-packung	Preis für	N/A	UVP € m. MwSt.
Bunt bedruckte Standard-Tintenpatronen 4001® TP/F/6								
Etui								
338244	4012700338242		Tintenp. 4001 TP/6 Königsb. bedruckt ET 6 P.	50 ET	1000 ET	ET		1,79
Blisterkarte								
338269	4012700338266		Tintenp. 4001 TP/6 Königsb. bedruckt 2ET Bl.	8 ST	272 ST	ST		2,79

Tintenpatronen Pelikan 4001® für Lamy-Füllhalter LTP/F/5

Bunt bedruckte Patrone nur für Lamy Füllhalter • Königsblau löschar und auswaschbar • 5 Patronen im Etui







Bestell-Nr.	EAN	Farb-code	Artikel-Beschreibung	Liefer-einheit	Lager-packung	Preis für	N/A	UVP € m. MwSt.
Tintenpatronen Pelikan 4001® für Lamy-Füllhalter								
Etui								
338293	4012700338297		Tintenp. 4001 LTP/5 für Lamy Königsblau	20 ET	400 ET	ET		3,09
Blisterkarte								
338285	4012700338280		Tintenp. 4001 LTP/5 für Lamy Königsblau 2 ET	8 ST	192 ST	ST		4,39

griffix® Tintenschreiberpatronen



Tintenschreiberpatronen passend für den griffix Tintenschreiber • Mit Faserschreiberspitze • Blau löschar und auswaschbar • Patrone zu 60% aus recyceltem Plastik • 5 Patronen im Etui











Bestell-Nr.	EAN	Farb-code	Artikel-Beschreibung	Liefer-einheit	Lager-packung	Preis für	N/A	UVP € m. MwSt.
griffix® Tintenschreiberpatronen								
Etui								
960567	 4012700960566		Tintenschreiberpatronen griffix Blau 5 ST	10 ET	720 ET	ET		3,39
Blisterkarte								
960575	 4012700960573		Tintenschreiberpatronen griffix Blau 2 ET	8 ST	160 ST	ST		5,79

Roller-Patronen Pelikano®/Twist®







Tintenrollerpatronen passend für Pelikano und Twist • Mit integrierter Rollerspitze • Blau löschar • Patrone zu 60% aus recyceltem Plastik • 5 Patronen im Etui



Bestell-Nr.	EAN	Farb-code	Artikel-Beschreibung	Liefer-einheit	Lager-packung	Preis für	N/A	UVP € m. MwSt.
Roller-Patronen Pelikano®/Twist®								
Etui								
943399	 4012700943392		Tintenrollerpatronen KM/5 Blau	10 ET	800 ET	ET		3,39
946483	 4012700946485		Tintenrollerpatronen KM/5 Schwarz	10 ET	800 ET	ET		3,39
946491	 4012700946492		Tintenrollerpatronen KM/5 Rot	10 ET	180 ET	ET		3,39
Blisterkarte								
946251	 4012700946256		Tintenrollerpatronen KM/5 Blau, 2 ET	8 ST	192 ST	ST		6,69

Ersatzfedern & Ersatzteile für Schul- und Jugendfüllhalter

Bestell-Nr.	EAN	Farb-code	Artikel-Beschreibung	Liefer-einheit	Lager-packung	Preis für	N/A	UVP € m. MwSt.
Federn für grifix®								
Feder								
964049			Ersatzfeder grifix sortiert (8xA, 2xL)	10 ST	800 ST	ST		5,09
	4012700964045							
Federn für Pelikano® junior, Pelikano®, Pelikano UP®, Twist®, style								
Feder								
918524			Edelstahlfeder L, Box mit 10 ST	10 ST	800 ST	ST		5,09
	4012700918529							
918532			Edelstahlfeder A, Box mit 10 ST	10 ST	800 ST	ST		5,09
	4012700918536							
972612			Edelstahlfeder F, Box mit 10 ST	10 ST	800 ST	ST		5,59
	4012700972613							
972620			Edelstahlfeder M, Box mit 10 ST	10 ST	800 ST	ST		5,09
	4012700972620							
918516			Edelstahlfeder sortiert (8xA,2xL)	10 ST	800 ST	ST		5,09
	4012700918512							
grifix® - Modelle ab 2014								
Füllhalter: Kappe								
938043			Ersatzteil grifix P2/B Kappe, Sortiert	6 ST	120 ST	ST	A	4,39
	4012700938046							
821155			Ersatz grifix P2NFB/FSB Dreh-Kappe 2022	1 ST	120 ST	ST	N	4,49
	4012700821157							
Füllhalter: Schaft								
802574			Ersatzteil grifix P2 Schaft Green	5 ST	190 ST	ST	A	5,09
	4012700802576							
949289			Ersatzteil grifix P2 Schaft Blusea	5 ST	190 ST	ST	A	5,09
	4012700949288							
Tintenschreiber: Kappe								
821162			Ersatz grifix T2NFB/2/FSB Kappe 2022	1 ST	120 ST	ST	N	3,29
	4012700821164							
Pelikano® junior								
Kappe								
801126			Ersatz. Pelikano Junior P67/68, Kappe, Pink	5 ST	190 ST	ST		4,59
	4012700801128							
927103			Ersatz. Pelikano Junior P67/P68 Kappe Türkis	5 ST	190 ST	ST		4,59
	4012700927101							
943464			Ersatz. Pelikano Junior P67 Kappe Blau	5 ST	190 ST	ST		4,59
	4012700943460							
943472			Ersatz. Pelikano Junior P67 Kappe Rot	5 ST	190 ST	ST		4,59
	4012700943477							
Schaft								
927129			Ersatz. Pelikano Junior P67/P68 Schaft Türkis	5 ST	190 ST	ST		4,09
	4012700927125							

griffix® Bleistift















griffix® Druckbleistift zum Schreibenlernen • Stufe 2 im Schreiblern-System griffix • Zangengriff für optimale Schreibhaltung • Ergonomisches Design • Gute-Laune-Gesicht zeigt richtige Stifthaltung an • Bleistiftstärke HB • Auswechselbare Minen • Mit Namensschild • Spezialmodell für Linkshänder • Made in Germany



Bestell-Nr.	EAN	Farb-code	Artikel-Beschreibung	Liefer-einheit	Lager-packung	Preis für	N/A	UVP € m. MwSt.
griffix® Bleistift								
Display								
605496			Display griffix B2/12 rechts sort. 2022	1 PAK	PAK	N		135,48
			3 x Bleistift griffix B2NBKR NeonBlack rechts FS (821087)					11,29
			3 x Bleistift griffix B2SBR SweetBerry rechts FS (821124)					11,29
			3 x Bleistift griffix B2NBR NeFrBlue R FS (820509)					11,29
			3 x Bleistift griffix B2LPR LovelyPink R FS (820523)					11,29

Faltschachtel								
820509			Bleistift griffix B2NBR NeFrBlue R FS	1 ST	390 ST	ST	N	11,29
820516			Bleistift griffix B2NBR NeFrBlue L FS	1 ST	390 ST	ST	N	11,29
820523			Bleistift griffix B2LPR LovelyPink R FS	1 ST	390 ST	ST	N	11,29
820530			Bleistift griffix B2LPL LovelyPink L FS	1 ST	390 ST	ST	N	11,29
821087			Bleistift griffix B2NBKR NeonBlack rechts FS	1 ST	390 ST	ST	N	11,29
821100			Bleistift griffix B2NBKL NeonBlack links FS	1 ST	390 ST	ST	N	11,29
821124			Bleistift griffix B2SBR SweetBerry rechts FS	1 ST	390 ST	ST	N	11,29
821148			Bleistift griffix B2SBL SweetBerry links FS	1 ST	390 ST	ST	N	11,29

Blisterkarte								
820547			Bleistift griffix B2NBR NeFrBlue R/FSB	1 ST	10 ST	ST	N	11,29
820554			Bleistift griffix B2NBL NeFrBlue L/FSB	1 ST	10 ST	ST	N	11,29
820561			Bleistift griffix B2LPR LovelyPink R/FSB	1 ST	10 ST	ST	N	11,29
820578			Bleistift griffix B2LPL LovelyPink L/FSB	1 ST	10 ST	ST	N	11,29
821070			Bleistift griffix B2NBKR NeonBlack R/FSB	1 ST	10 ST	ST	N	11,29
821094			Bleistift griffix B2NBKL NeonBlack L/FSB	1 ST	10 ST	ST	N	11,29

Bestell-Nr.	EAN	Farb-code	Artikel-Beschreibung	Liefer-einheit	Lager-packung	Preis für	N/A	UVP € m. MwSt.
griffix® Bleistift								
Blisterkarte								
821117	 4012700821119		Bleistift griffix B2SBR SweetBerry R/FSB	1 ST	10 ST	ST	N	11,29
821131	 4012700821133		Bleistift griffix B2SBL SweetBerry L/FSB	1 ST	10 ST	ST	N	11,29
928184	 4012700928184		Bleistift griffix B2CHL Cherry Links Blister	1 ST	10 ST	ST	A	11,29
928754	 4012700928757		Bleistift griffix B2BEL Berry Links Blister	1 ST	10 ST	ST	A	11,29

griffix® Bleistift-Minen

Minen passend für den griffix Bleistift • 2mm Mine in HB



Bestell-Nr.	EAN	Farb-code	Artikel-Beschreibung	Liefer-einheit	Lager-packung	Preis für	N/A	UVP € m. MwSt.
griffix® Bleistift-Minen								
Faltschachtel								
960476	 4012700960474		Bleistift-Minen griffix B1R 2mm 3 ST	10 ET	1260 ET	ET		2,09



Blisterkarte								
960492	 4012700960498		Bleistift-Minen griffix B1R 2mm 2x3ST Blister	8 ST	160 ST	ST		3,29



Schreiblernbleistift



Dicke Schreiblernbleistifte im ergonomischen Dreikantformat • Härtegrad B • Ca. 4 mm Minenstärke • FSC®-zertifiziert

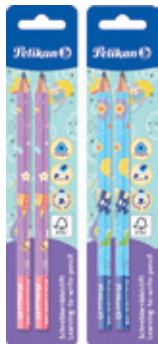

Bestell-Nr.	EAN	Farb-code	Artikel-Beschreibung	Liefer-einheit	Lager-packung	Preis für	N/A	UVP € m. MwSt.
Schreiblernstift								
Faltschachtel								
807401			Schreiblernbleistift BJ/12 ST Blau FS	12 ST	864 ST	ST		1,55
	4012700807403							
Blisterkarte								
807395			Schreiblernbleistift BJ/2/B 2 ST sort Bl	8 ST	280 ST	ST		3,15
	4012700807397							

Schreiblernbleistift Combino®



Dicke Schreiblernbleistifte • Ergonomische Dreikant-Form • Mit Tier-Motiven zum Kombinieren • In 2 Motivausführungen Pink und Blau • Weiche B-Mine • Ca. 4 mm Minenstärke • Mit Namensfeld • FSC®-zertifiziert



Bestell-Nr.	EAN	Farb-code	Artikel-Beschreibung	Liefer-einheit	Lager-packung	Preis für	N/A	UVP € m. MwSt.
Schreiblernbleistift Combino®								
Lose Ware								
810401			Schreiblernbleistift Combino Pink, lose Ware	12 ST	864 ST	ST		1,55
	4012700810403							
810418			Schreiblernbleistift Combino Blau, lose Ware	12 ST	864 ST	ST		1,55
	4012700810410							
Blisterkarte								
811170			Schreiblernbleistift Combino Pink 2 ST Blis.	8 ST	280 ST	ST		3,09
	4012700811172							
811187			Schreiblernbleistift Combino Blau 2 ST Blis.	8 ST	280 ST	ST		3,09
	4012700811189							

Schreiblern-Starter-Set

Starterset mit 1 ST Schreiblernbleistift, 1 ST Doppeldosenanspitzer 'Flower' und 1 ST Radierer

Bestell-Nr.	EAN	Farb-code	Artikel-Beschreibung	Liefer-einheit	Lager-packung	Preis für	N/A	UVP € m. MwSt.
Schreiblern-Starter-Set								
Blisterkarte								
807432			Starterset SBJRA/B Bleist., Radierer + Anspitzer sort.	5 ST	5 ST	ST		5,20



Schreiblern-Starter-Set Combino®

Schreiblernbleistift Combino • Kunststoff-Radierer mit Combino Banderole • Doppeldosenanspitzer 'Flower'

Bestell-Nr.	EAN	Farb-code	Artikel-Beschreibung	Liefer-einheit	Lager-packung	Preis für	N/A	UVP € m. MwSt.
Schreiblern-Starter-Set Combino®								
Blisterkarte								
811217			Starterset Combino sortiert Blister	5 ST	5 ST	ST		5,19



Bleistifte SILVERINO

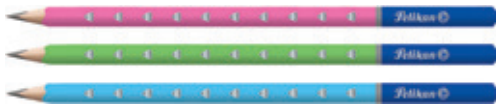

Dünne Bleistifte in drei strahlenden Farben • Ergonomische Dreikant-Form • Mit silber geprägten Dreiecken für leichten Grip • Qualitätsmine • FSC®-zertifiziert



Bestell-Nr.	EAN	Farb-code	Artikel-Beschreibung	Liefer-einheit	Lager-packung	Preis für	N/A	UVP € m. MwSt.
Bleistifte SILVERINO								
Blisterkarte								
811149	4012700811141		Bleist. SILVERINO Härtegrad HB 3ST sort. Bl.	10 ST	240 ST	ST		3,79

Bleistifte



Qualitäts-Bleistifte für die Schule • Verschiedene Härtegrade für alle Ansprüche: F (2 2/1), HB (2), B (1), 2B (0) • HB Bleistift auch mit Radierer erhältlich • FSC®-zertifiziert



Bestell-Nr.	EAN	Farb-code	Artikel-Beschreibung	Liefer-einheit	Lager-packung	Preis für	N/A	UVP € m. MwSt.
Bleistifte								
Faltschachtel								
978932	4012700257291		Bleistift GPHB Härtegrad HB	12 ST	2160 ST	ST		0,59
979393	4012700257352		Bleistift GPHBE HB mit Radierer	12 ST	1440 ST	ST		0,69
978924	4012700257260		Bleistift GPB Härtegrad B	12 ST	2160 ST	ST		0,59
978874	4012700257253		Bleistift GP2B Härtegrad 2B	12 ST	2160 ST	ST		0,59
Blisterkarte								
978841	4012700978844		Bleistifte GPHB/3/B Härtegrad HB, 3 ST Blis.	10 ST	240 ST	ST		1,85
978866	4012700978868		Bleistift GPHBE/3/B HB mit Radierer 3ST Blis.	10 ST	240 ST	ST		2,05
978783	4012700978783		Bleistifte GP2B/3/B Härtegrad 2B, 3 ST Blis.	10 ST	240 ST	ST		1,85
807418	4012700807410		Bleistifte GP2B/B/HB/3/B 3 ST sort. Blister	10 ST	240 ST	ST		1,85



Anspitzer Flower

Doppeldosenanspitzer für 2 Stiftdurchmesser:
Standard und Jumbo • Mit Spanfang



Bestell-Nr.	EAN	Farb-code	Artikel-Beschreibung	Liefer-einheit	Lager-packung	Preis für	N/A	UVP € m. MwSt.
Anspitzer Flower								
Display								
700696			Displ. Doppeldosenansp. Flower AFL/10 sort.	10 ST	300 ST	ST		2,79
	4012700700698							



Polybeutel								
700702			Doppeldosenanspitzer Flower AF blau, PB	5 ST	200 ST	ST		2,79
	4012700700704							
700719			Doppeldosenanspitzer Flower AF pink, PB	5 ST	200 ST	ST		2,79
	4012700700711							

Blisterkarte								
700429			Doppeldosenanspitzer Flower AFL/B sort.Bl.	4 ST	240 ST	ST		2,79
	4012700700421							





griffix® Anspitzer



Bleistiftspitzer im griffix-Design für 2 mm-Mine • Mit Auffangbehälter





Bestell-Nr.	EAN	Farb-code	Artikel-Beschreibung	Liefer-einheit	Lager-packung	Preis für	N/A	UVP € m. MwSt.
griffix® Anspitzer								
Blisterkarte								
701129	 4012700701121		Anspitzer griffix A1B/B Oceanblue für 2mm Minen	10 ST	320 ST	ST	N	3,69

griffix® Radierer



griffix Radierer mit Griffprofil wie bei den griffix Schreibgeräten



Bestell-Nr.	EAN	Farb-code	Artikel-Beschreibung	Liefer-einheit	Lager-packung	Preis für	N/A	UVP € m. MwSt.
griffix® Radierer								
Blisterkarte								
621904	 4012700621900		Radierer griffix R1 B/B Blau 1 ST auf Blister	10 ST	320 ST	ST		3,69

Kunststoff-Radierer Combino®

Für Bleistift • Phthalatfrei • Latexfrei • Kann mit anderen Combino-Artikeln kombiniert werden







Bestell-Nr.	EAN	Farb-code	Artikel-Beschreibung	Liefer-einheit	Lager-packung	Preis für	N/A	UVP € m. MwSt.
Kunststoff-Radierer Combino®								
Blisterkarte								
603249			Radierer Combino, 1 ST auf Blisterkarte	8 ST	256 ST	ST		1,45
	4012700603241							

Kautschuk-Radierer BR

Für alle Untergünde • 2/3 Bleistift • 1/3 für Tinte/Tusche/Kugelschreiber/Maschinenschrift/ Farbstift • Maße BR 40®: 54 x 19 x 8 mm • Maße BR 80®: 41 x 14 x 8 mm



Bestell-Nr.	EAN	Farb-code	Artikel-Beschreibung	Liefer-einheit	Lager-packung	Preis für	N/A	UVP € m. MwSt.
Kautschuk-Radierer BR								
Faltschachtel								
619569			Radierer BR40, Blau-Rot, Schachtel mit 40 ST	40 ST	800 ST	ST		1,15
	4012700619563							
619577			Radierer BR80, Blau-Rot, Schachtel mit 80 ST	80 ST	1600 ST	ST		1,05
	4012700619570							
Blisterkarte								
619932			Radierer BR40/2, Blau-Rot 2 ST auf Blister	8 ST	256 ST	ST		1,25
	4012700619938							
619973			Radierer BR40+WS30/B 2 ST auf Blister	8 ST	128 ST	ST		1,50
	4012700619976							



Kautschuk-Radierer RW



Für alle Untergründe • Für Bleistift • Maße: 58 x 20 x 8 mm

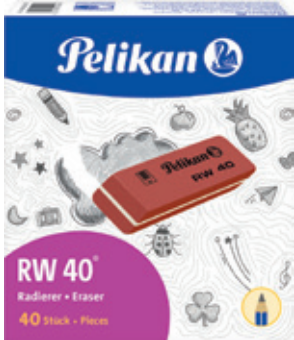

Bestell-Nr.	EAN	Farb-code	Artikel-Beschreibung	Liefer-einheit	Lager-packung	Preis für	N/A	UVP € m. MwSt.
Kautschuk-Radierer RW								
Faltschachtel								
619551			Radierer RW40, Rot-Weiß, Schachtel mit 40 ST	40 ST	800 ST	ST		1,15

Kautschuk-Radierer WS



Weich und papierschonend • Für Bleistift und Flächenreinigung • Maße WS 30®: 38 x 30 x 10 mm



Bestell-Nr.	EAN	Farb-code	Artikel-Beschreibung	Liefer-einheit	Lager-packung	Preis für	N/A	UVP € m. MwSt.
Kautschuk-Radierer WS								
Faltschachtel								
619528			Radierer WS30, Weiß, Schachtel mit 30 ST	30 ST	600 ST	ST		1,15
Blisterkarte								
619973			Radierer BR40+WS30/B 2 ST auf Blister	8 ST	128 ST	ST		1,50

Kautschuk-Radierer SP

Für Bleistift und Flächenreinigung • Sehr weich •
Reinigungsgummi Maße: 58 x 20 x 11 mm







Bestell-Nr.	EAN	Farb-code	Artikel-Beschreibung	Liefer-einheit	Lager-packung	Preis für	N/A	UVP € m. MwSt.
Kautschuk-Radierer SP								
Faltschachtel								
619544			Radierer SP30, Grün, Schachtel mit 30 ST	30 ST	600 ST	ST		1,15
	4012700619549							

Kunststoff-Radierer AL

Für alle Untergründe • Papierschonend • Für Bleistift •
Phthalatfrei • Latexfrei • Maße AL 20®: 65 x 21 x 12 mm
• AL 30®: 43 x 17 x 12 mm



Bestell-Nr.	EAN	Farb-code	Artikel-Beschreibung	Liefer-einheit	Lager-packung	Preis für	N/A	UVP € m. MwSt.
Kunststoff-Radierer AL								
Faltschachtel								
619643			Radierer AL20, Weiß, Schachtel mit 20 ST	20 ST	800 ST	ST		1,35
	4012700619648							
619635			Radierer AL30, Weiß, Schachtel mit 30 ST	30 ST	1500 ST	ST		1,25
	4012700619631							
Blisterkarte								
619957			Radierer AL20/1, Weiß, 1 ST auf Blisterkarte	8 ST	256 ST	ST		1,35
	4012700619952							
620112			Radierer AL20/3, Weiß, 3 ST auf Blisterkarte	8 ST	96 ST	ST		2,50
	4012700620118							



Kunststoff-Radierer PK



Kombi-Radierer • 2/3 für Bleistift, 1/3 für Tinte/Farbstift • Phthalatfrei • Latexfrei • Maße 58 x 18 x 9 mm

Bestell-Nr.	EAN	Farb-code	Artikel-Beschreibung	Liefer-einheit	Lager-packung	Preis für	N/A	UVP € m. MwSt.
Kunststoff-Radierer PK								
Faltschachtel								
619650			Radierer PK20, Weiß-Blau, Schachtel mit 20 ST	20 ST	1200 ST	ST	A	1,35

Design-Radierer



Farbenfrohe Design-Soft-Radierer zum Radieren von Bleistiften • Attraktive Designs in 4 verschiedenen Farben und Formen • Phthalatfrei • Latexfrei

Bestell-Nr.	EAN	Farb-code	Artikel-Beschreibung	Liefer-einheit	Lager-packung	Preis für	N/A	UVP € m. MwSt.
Design-Radierer								
Blisterkarte								
622613			Designradierer DR20/B, Sort. Blister m. 1 ST	8 ST	240 ST	ST		1,25



Kunststoff-Radierer Squeezy®

Für Bleistift • Abgerundete Kieselform • Maße 53 x 30 x 12 mm



Bestell-Nr.	EAN	Farb-code	Artikel-Beschreibung	Liefer-einheit	Lager-packung	Preis für	N/A	UVP € m. MwSt.
Kunststoff-Radierer Squeezy®								
Blisterkarte								
621193			Radierer Squeezy Schwarz + Weiß 2 ST Blister	8 ST	120 ST	ST		2,89
	4012700621191							



Kunststoff-Radierer Pastell

Trendiger Radierer mit abgerundeten Rändern • In 5 frischen Pastelltönen: Lavendel, Minze, Pink, Pfirsich und Aqua • Phthalatfrei • PVC-frei • Blisterkarte mit je zwei Farben



Bestell-Nr.	EAN	Farb-code	Artikel-Beschreibung	Liefer-einheit	Lager-packung	Preis für	N/A	UVP € m. MwSt.
Kunststoff-Radierer Pastell								
Blisterkarte								
818100			Radierer Pastell RPA/2/B 2 ST sort. Blister	8 ST	240 ST	ST		2,59
	4012700818102							



Kunststoff-Radierer NEON mit Stiftmulde



Funktionaler Radierer mit Ablagemulde für Bunt- und Bleistifte • In 5 leuchtenden Neonfarben: Orange, Grün, Gelb, Magenta und Violett • Phthalatfrei • PVC-frei • Blisterkarte mit je zwei Farben



Bestell-Nr.	EAN	Farb-code	Artikel-Beschreibung	Liefer-einheit	Lager-packung	Preis für	N/A	UVP € m. MwSt.
Kunststoff-Radierer NEON mit Stiftmulde								
Blisterkarte								
818094			Radierer NEON RBH/2/B 2 ST sort. Blister	8 ST	120 ST	ST		2,59

Knet-Radierer GE



Für Kohle, Kreide und weichen Bleistift • Maße 50 x 31 x 10 mm

Bestell-Nr.	EAN	Farb-code	Artikel-Beschreibung	Liefer-einheit	Lager-packung	Preis für	N/A	UVP € m. MwSt.
Knet-Radierer GE								
Faltschachtel								
621029			Knetradierer GE20F, Sort. Schachtel mit 20 ST	20 ST	400 ST	ST	A	1,89

Radierstift

Radierstift mit weicher Radiermine für Bleistift • Bei Druck auf den Minenvorschubknopf wird die Radiermine ein Stückchen weiter heraus geschoben • Inkl. 1 ST Ersatzmine



Bestell-Nr.	EAN	Farb-code	Artikel-Beschreibung	Liefer-einheit	Lager-packung	Preis für	N/A	UVP € m. MwSt.
Radierstift								
Blisterkarte								
807364			Radierstift + Refill RS/B sort. Blister	10 ST	100 ST	ST		1,69



Der erste
ergonomische
Schulzirkel,
der alles dabei hat!

NEU

- Außergewöhnliche **Optik**
- **Leichtigkeit und Präzision** vereint
- **Anspitzer und Ersatzminen** inklusive
- Keine extra Transportbox notwendig

Für einen
cleveren
Start





griffix® Schulzirkel

Ergonomischer Schulzirkel • Für einfaches und präzises Arbeiten in der Schule • Angenehme, rutschhemmende Oberfläche • Mit Spitzen- und Minenschutz • 3 Ersatzminen und ein Anspitzer im Griff integriert • Kommt ohne extra Transport- und Ersatzteilbox aus • **Neue Farbe Sweetberry erhältlich ab März 2022**







Bestell-Nr.	EAN	Farb-code	Artikel-Beschreibung	Liefer-einheit	Lager-packung	Preis für	N/A	UVP € m. MwSt.
griffix® Schulzirkel								
Display								
605519	 4012700605511		Display Schulzirkel griffix GZ1D/9 ST farbig sortiert	1 PAK	1 PAK	PAK	N	113,31
			5 x Schulzirkel griffix GZIF/3 Blau (700887)					12,59
			4 x Schulzirkel griffix GZIF/3 Sweetberry (700979)					12,59



Faltschachtel								
700887	 4012700700889		Schulzirkel griffix GZIF/3 Blau	3 ST	210 ST	ST		12,59
700979	 4012700700971		Schulzirkel griffix GZIF/3 Sweetberry	3 ST	210 ST	ST	N	12,59



Hängeschachtel								
700818	 4012700700810		Schulzirkel griffix GZ/1/B Blau 1 ST	4 ST	80 ST	ST		12,59
700955	 4012700700957		Schulzirkel griffix GZ/1/B Sweetberry 1 ST	4 ST	80 ST	ST	N	12,59



Lineal Combino®



Kunststoff-Lineal • 15cm • Bruchsicher • Mit Namensfeld • Mit Tiermotiven Combino • Kann mit anderen Combino-Artikeln kombiniert werden



Bestell-Nr.	EAN	Farb-code	Artikel-Beschreibung	Liefer-einheit	Lager-packung	Preis für	N/A	UVP € m. MwSt.
Lineal Combino®								
Polybeutel								
811224	 4012700811226		Lineal Combino 15cm, bruchsicher, Polybeutel	12 ST	144 ST	ST		1,39

Flexibles Lineal 30 cm



Sehr widerstandsfähig und nahezu unzerbrechlich • Robustes Arbeitsmittel für die Schule • Lustige Motive auf der Oberfläche • In Blau oder Pink • Aus Polystyrol • **Erhältlich ab Januar 2022**



Bestell-Nr.	EAN	Farb-code	Artikel-Beschreibung	Liefer-einheit	Lager-packung	Preis für	N/A	UVP € m. MwSt.
Flexibles Lineal 30 cm								
Polybeutel								
700900	 4012700700902		Lineal flexibel, 30 cm, pink und blau, Sort. mit 24 ST	24 ST	288 ST	ST	N	1,69

Geometrie-Set 3-teilig

Sehr widerstandsfähig und nahezu unzerbrechlich •
 Robustes Arbeitsmittel für die Schule • Handliche
 Größe • 1 Lineal (20 cm), 1 Dreieck, 1 Winkelmesser • In
 Blau oder Pink sortenrein verpackt • Aus Polystyrol •
Erhältlich ab Januar 2022

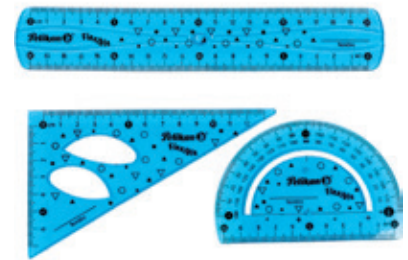

Bestell-Nr.	EAN	Farb-code	Artikel-Beschreibung	Liefer-einheit	Lager-packung	Preis für	N/A	UVP € m. MwSt.
Geometrie Set 3-tlg.								
Polybeutel								
700917	 4012700700919		Geometrie-Set 3 tlg. flexibel, pink und blau, Sort. mit 24 ST	24 ST	192 ST	ST	N	3,69



Tintenschreiber inky Neon



Tintenschreiber mit neonfarbener Tinte • Mit Tintenreglersystem • Faserschreiberspitze • Strichbreite ca. 0,5 mm • Weiches Schreibgefühl und satter Farbauftrag • Für Handlettering geeignet



Bestell-Nr.	EAN	Farb-code	Artikel-Beschreibung	Liefer-einheit	Lager-packung	Preis für	N/A	UVP € m. MwSt.
Tintenschreiber inky Neon								
Display								
604574	 4012700604576		Display Tintenschr. inky Neon 273 50 ST sort.	1 PAK		PAK		129,50
			20 x Tintenschreiber inky 273 Neon Gelb 10 ST FS (817080)					2,59
			20 x Tintenschreiber inky 273 Neon Grün 10 ST FS (817301)					2,59
			10 x Tintenschreiber inky 273 Neon Blau 10 ST FS (817318)					2,59



Faltschachtel								
817318	 4012700100337		Tintenschreiber inky 273 Neon Blau 10 ST FS	10 ST	1100 ST	ST		2,59
817080	 4012700100313		Tintenschreiber inky 273 Neon Gelb 10 ST FS	10 ST	1100 ST	ST		2,59
817301	 4012700100320		Tintenschreiber inky 273 Neon Grün 10 ST FS	10 ST	1100 ST	ST		2,59



Blisterkarte								
817097	 4012700817099		Tintenschreiber inky Neon 273 sort. Blister	10 ST	220 ST	ST		7,29





Tintenschreiber inky

Tintenschreiber mit Tintenreglersystem •
 Faserschreiberspitze • Schreibfarbe Blau löschbar •
 Strichbreite ca. 0,5 mm • Weiches Schreibgefühl und
 satter Farbauftrag



Bestell-Nr.	EAN	Farb-code	Artikel-Beschreibung	Liefer-einheit	Lager-packung	Preis für	N/A	UVP € m. MwSt.
Tintenschreiber inky								
Display								
669416	 4012700669414		Display Tintenschreiber inky 273 50 ST, Sort.	1 PAK	PAK			114,50
			20 x Tintenschreiber inky 273 Blau, 10 ST in FS (940494)					2,29
			15 x Tintenschreiber inky 273 Schwarz, 10 ST in FS (940502)					2,29
			10 x Tintenschreiber inky 273 Rot, 10 ST in FS (940510)					2,29
			5 x Tintenschreiber inky 273 Grün, 10 ST in FS (940528)					2,29



Faltschachtel								
940502	 4012700940506	●	Tintenschreiber inky 273 Schwarz, 10 ST in FS	10 ST	1100 ST	ST		2,29
940494	 4012700940490	●	Tintenschreiber inky 273 Blau, 10 ST in FS	10 ST	1100 ST	ST		2,29
940510	 4012700940513	●	Tintenschreiber inky 273 Rot, 10 ST in FS	10 ST	1100 ST	ST		2,29
940528	 4012700940520	●	Tintenschreiber inky 273 Grün, 10 ST in FS	10 ST	1100 ST	ST		2,29



Blisterkarte								
916205	 4012700916204	●	Tintenschreiber inky 273, Schwarz, Blister	10 ST	280 ST	ST		2,59
916189	 4012700916181	●	Tintenschreiber inky 273, Blau, Blister	10 ST	280 ST	ST		2,59
916197	 4012700916198	●	Tintenschreiber inky 273, Rot, Blister	10 ST	280 ST	ST		2,59



Fineliner 96®



Metallgefasste, stabile Spitze von 0,4 mm •
Ergonomisches Rillenprofil • Wasserbasierte Tinte •
Geeignet zum Zeichnen und Malen • Schreibfarben
Schwarz, Blau und Grün dokumentenecht nach DIN ISO
12757-2



Bestell-Nr.	EAN	Farb-code	Artikel-Beschreibung	Liefer-einheit	Lager-packung	Preis für	N/A	UVP € m. MwSt.
Fineliner 96®								
Etui								
940676	4012700940674		Fineliner 96, 10-Farbig Sort. Etui mit 10 ST	10 ET	80 ET	ET		5,19
940650	4012700940650		Fineliner 96, 6-Farbig Sort. Etui mit 6 ST	10 ET	120 ET	ET		3,59
Faltschachtel								
943241	4012700943248	●	Fineliner 96 Schwarz 10 ST in Faltschachtel	10 ST	800 ST	ST		0,69
943167	4012700943163	●	Fineliner 96 Blau 10 ST in Faltschachtel	10 ST	800 ST	ST		0,69
943233	4012700943231	●	Fineliner 96 Rot 10 ST in Faltschachtel	10 ST	800 ST	ST		0,69
943191	4012700943194	●	Fineliner 96 Grün 10 ST in Faltschachtel	10 ST	800 ST	ST		0,69
943225	4012700943224	●	Fineliner 96 Pink 10 ST in Faltschachtel	10 ST	800 ST	ST		0,69
943258	4012700943255	●	Fineliner 96 Violett 10 ST in Faltschachtel	10 ST	800 ST	ST		0,69
943209	4012700943200	●	Fineliner 96 Hellgrün 10 ST in Faltschachtel	10 ST	800 ST	ST		0,69
943175	4012700943170	●	Fineliner 96 Braun 10 ST in Faltschachtel	10 ST	800 ST	ST		0,69
943217	4012700943217	●	Fineliner 96 Orange 10 ST in Faltschachtel	10 ST	800 ST	ST		0,69
943183	4012700943187	●	Fineliner 96 Gelb 10 ST in Faltschachtel	10 ST	800 ST	ST		0,69
Blisterkarte								
940601	4012700940605	●	Fineliner 96, Schwarz, 3 Stück Blister	10 ST	280 ST	ST		2,89
940627	4012700940629		Fineliner 96, Farbig Sortiert 3 Stück Blister	10 ST	280 ST	ST		2,89

STICK pro

Kugelschreiber mit extra weicher Tinte • Mit ergonomischer Griffzone • Kugeldurchmesser 1 mm
• Schreibfarbe: Schwarz, Blau, Rot



Bestell-Nr.	EAN	Farb-code	Artikel-Beschreibung	Liefer-einheit	Lager-packung	Preis für	N/A	UVP € m. MwSt.
STICK pro								
Box								
912303		●	Kugelschr. Stick Pro K91, Schw., Box m. 20 ST	1 BOX	50 BOX	BOX		12,39
912261		●	Kugelschr. Stick Pro K91, Blau, Box m. 20 ST	1 BOX	50 BOX	BOX		12,39
912329		●	Kugelschr. Stick Pro K91, Rot, Box m. 20 ST	1 BOX	50 BOX	BOX		12,39



Blisterkarte								
913053			Kugelschr. Stick Pro K91 Schw./Blau/Rot Blis.	10 ST	120 ST	ST		2,29













STICK super soft







STICK Kugelschreiber mit extra weicher Tinte •
Ergonomie durch dreieckige Form • Kugeldurchmesser
1 mm



Bestell-Nr.	EAN	Farb-code	Artikel-Beschreibung	Liefer-einheit	Lager-packung	Preis für	N/A	UVP € m. MwSt.
STICK super soft								
Displaybox								
601450	 4012700601452		Displaybox Stick K86s super soft Schwarz 50ST	1 PAK	24 PAK	PAK		19,50
			50 x Kugelschr. Stick K86s supersoft Schw.12 ST FS (804370)					0,39
601467	 4012700601469		Displaybox Stick K86s super soft Blau 50 ST	1 PAK	24 PAK	PAK		19,50
			50 x Kugelschr. Stick K86s supersoft Blau 12 ST FS (804387)					0,39
601474	 4012700601476		Displaybox Stick K86s super soft Rot 50 ST	1 PAK	24 PAK	PAK		19,50
			50 x Kugelschr. Stick K86s super soft Rot 12 ST FS (804394)					0,39
601481	 4012700601483		Displaybox Stick K86s super soft Grün 50 ST	1 PAK	24 PAK	PAK		19,50
			50 x Kugelschr. Stick K86s supersoft Grün 12 ST FS (804400)					0,39
601504	 4012700601506		Displaybox Stick K86s super soft sort. 50 ST	1 PAK	24 PAK	PAK		19,50
			20 x Kugelschr. Stick K86s supersoft Schw.12 ST FS (804370)					0,39
			15 x Kugelschr. Stick K86s supersoft Blau 12 ST FS (804387)					0,39
			10 x Kugelschr. Stick K86s super soft Rot 12 ST FS (804394)					0,39
			5 x Kugelschr. Stick K86s supersoft Grün 12 ST FS (804400)					0,39
Faltschachtel								
804370	 4012700804372	●	Kugelschr. Stick K86s supersoft Schw.12 ST FS	12 ST	840 ST	ST		0,39
804387	 4012700804389	●	Kugelschr. Stick K86s supersoft Blau 12 ST FS	12 ST	840 ST	ST		0,39
804394	 4012700804396	●	Kugelschr. Stick K86s super soft Rot 12 ST FS	12 ST	840 ST	ST		0,39

Bestell-Nr.	EAN	Farb-code	Artikel-Beschreibung	Liefer-einheit	Lager-packung	Preis für	N/A	UVP € m. MwSt.
STICK super soft								
Blisterkarte								
804424			Kugelschr.Stick K86s supersft 2ST(sw/bl) Bli.	10 ST	200 ST	ST		1,19
	4012700804426							
804585			Kugelschr. Stick K86s super soft 4ST sort Bl.	10 ST	120 ST	ST		2,19
	4012700804587							



Polybeutel								
805780			Kugelschr.Stick K86s SuperSoft 4ST Blau Polyb	1 BT	160 BT	BT		1,79
	4012700805782							
804561			Kugelschr.Stick K86s super soft 6STsort Polyb.	1 BT	180 BT	BT		2,19
	4012700804563							
804448			Kugelschr. Stick K86s SuperS.Sort 10ST Polyb.	1 BT	120 BT	BT	A	3,10
	4012700804440							





Textmarker 490®















Umweltfreundliche Universaltinte auf Wasserbasis • Markante und stabile Tintenfarben • Spezialspitze zum Markieren in drei Breiten • Ergonomische Griffmulden • Praktische Twist-Off-Kappe zum einhändigen Öffnen und Schließen • Etui mit 4 Farben (Leuchtgelb, Leuchtrosa, Leuchtgrün, Leuchtorange) oder 6 Farben (Leuchtgelb, Leuchtrosa, Leuchtgrün, Leuchtorange, Leuchtblau, Leuchttrot)



Bestell-Nr.	EAN	Farb-code	Artikel-Beschreibung	Liefer-einheit	Lager-packung	Preis für	N/A	UVP € m. MwSt.
-------------	-----	-----------	----------------------	----------------	---------------	-----------	-----	----------------

Textmarker 490®								
Karton-Etui								
814058			Textmarker 490/4 Sort. 4 ST im Karton-Etui	5 ET	90 ET	ET		3,99
814065			Textmarker 490/6 Sort. 6 ST im Karton-Etui	5 ET	60 ET	ET		5,49

Faltschachtel								
814089			Textmarker 490, Leuchtgelb, 10 ST in FS	10 ST	200 ST	ST		1,09
814096			Textmarker 490, Leuchtgrün, 10 ST in FS	10 ST	200 ST	ST		1,09
814102			Textmarker 490, Leuchtrosa, 10 ST in FS	10 ST	200 ST	ST		1,09
814119			Textmarker 490, Leuchtorange, 10 ST in FS	10 ST	200 ST	ST		1,09
814126			Textmarker 490, Leuchttrot, 10 ST in FS	10 ST	200 ST	ST		1,09
814133			Textmarker 490, Leuchtblau, 10 ST in FS	10 ST	200 ST	ST		1,09

Blisterkarte								
814140			Textmarker 490/B Leuchtgelb 1 ST Blister	8 ST	192 ST	ST		1,59
814157			Textmarker 490/B Leuchtrosa 1 ST Blister	8 ST	192 ST	ST		1,59
814164			Textmarker 490/B Leuchtgrün 1 ST Blister	8 ST	192 ST	ST		1,59













Textmarker 490® Pastel

Umweltfreundliche Universaltinte auf Wasserbasis • Sanfte Tintenfarben setzen frische Akzente • Geeignet zum Markieren und Malen • Spezialspitze zum Markieren in drei Breiten • Griffmulden • Praktische Twist-Off-Kappe zum einhändigen Öffnen und Schließen



Bestell-Nr.	EAN	Farb-code	Artikel-Beschreibung	Liefer-einheit	Lager-packung	Preis für	N/A	UVP € m. MwSt.
Textmarker 490® Pastel								
Karton-Etui								
817325	 4012700817327		Textmarker 490/6 Pastel Sort. 6 ST Kart.-Etui	5 ET	60 ET	ET		5,79



Faltschachtel								
817332	 4012700817334		Textmarker 490 Pastel Hellgelb 10 ST in FS	10 ST	200 ST	ST		1,29
817349	 4012700817341		Textmarker 490 Pastel Wiesengrün 10 ST in FS	10 ST	200 ST	ST		1,29
817356	 4012700817358		Textmarker 490 Pastel Hellrosa 10 ST in FS	10 ST	200 ST	ST		1,29
817363	 4012700817365		Textmarker 490 Pastel Softorange 10 ST in FS	10 ST	200 ST	ST		1,29
817370	 4012700817372		Textmarker 490 Pastel Lavendel 10 ST in FS	10 ST	200 ST	ST		1,29
817387	 4012700817389		Textmarker 490 Pastel Türkis 10 ST in FS	10 ST	200 ST	ST		1,29



Textmarker Signal®



Universaltinte auf Wasserbasis • Spezialspitze zum Markieren in 3 Breiten • Twist-Off-Kappe mit Clip



Bestell-Nr.	EAN	Farb-code	Artikel-Beschreibung	Liefer-einheit	Lager-packung	Preis für	N/A	UVP € m. MwSt.
Textmarker Signal®								
Faltschachtel								
803571	4012700803573	●	Textmarker Signal, Leuchtgelb FS	10 ST	200 ST	ST		0,99
803588	4012700803580	●	Textmarker Signal, Leuchtgrün FS	10 ST	200 ST	ST		0,99
803595	4012700803597	●	Textmarker Signal, Leuchtpink FS	10 ST	200 ST	ST		0,99
803601	4012700803603	●	Textmarker Signal, Leuchtorange FS	10 ST	200 ST	ST		0,99
803618	4012700803610	●	Textmarker Signal, Leuchtblau FS	10 ST	200 ST	ST		0,99
Polybeutel								
804707	4012700804709		Textmarker Signal, 4 ST sort. im Polybeutel	1 BT	60 BT	BT		4,49
Blisterkarte								
804653	4012700804655	●	Textmarker Signal, Leuchtgelb 1 ST Blister	8 ST	192 ST	ST		1,09
804660	4012700804662	●	Textmarker Signal, Leuchtgrün 1 ST Blister	8 ST	192 ST	ST		1,09
804677	4012700804679	●	Textmarker Signal, Leuchtpink 1 ST Blister	8 ST	192 ST	ST		1,09
804684	4012700804686	●	Textmarker Signal, Leuchtgelb 2 ST Blister	6 ST	102 ST	ST		1,89

Textmarker 438

Etui mit Hängelasche • 4 leuchtende Farben (Gelb, Grün, Pink, Blau) in einer Packung



Bestell-Nr.	EAN	Farb-code	Artikel-Beschreibung	Liefer-einheit	Lager-packung	Preis für	N/A	UVP € m. MwSt.
Textmarker 438								
Etui								
918433			Textmarker 438 Neon Sort. 4 ST im Etui	1 ET	25 ET	ET		2,79

Textmarker-Löscher

Textmarker-Löscher: Innovatives 2-in-1 Produkt: Textmarker und Textmarker-Löscher • Leuchtend gelb markieren in 3 Strichbreiten • Einfaches Löschen von Markierungen mit weißer Löschspitze • Löscher einsetzbar für fast alle gängigen gelben Textmarkertinten



Bestell-Nr.	EAN	Farb-code	Artikel-Beschreibung	Liefer-einheit	Lager-packung	Preis für	N/A	UVP € m. MwSt.
Textmarker-Löscher								
Display								
931410			Display Textmarker-Löscher 456 Gelb 50 ST	50 ST	50 ST	ST		1,99



Blisterkarte								
931428			Textmarker-Löscher 456/2/B Gelb 2 ST Blister	10 ST	160 ST	ST		4,09



Permanent Marker 710



Zum Schreiben, Malen und Markieren auf fast allen Materialien • 4 Schreibfarben: Schwarz, Blau, Rot und Grün • Meißel-Docht • Kappe mit Clip • Ausdrehbarer Stopfen zur Wiederbefüllung • Ohne Xylol/Toluol



Bestell-Nr.	EAN	Farb-code	Artikel-Beschreibung	Liefer-einheit	Lager-packung	Preis für	N/A	UVP € m. MwSt.
Permanent Marker 710								
Faltschachtel								
817936	4012700817938	●	Permanent Marker 710 Schwarz 10 ST in FS	10 ST	200 ST	ST		1,19
817943	4012700817945	●	Permanent Marker 710 Blau 10 ST in FS	10 ST	200 ST	ST		1,19
817950	4012700817952	●	Permanent Marker 710 Rot 10 ST in FS	10 ST	200 ST	ST		1,19
817967	4012700817969	●	Permanent Marker 710 Grün 10 ST in FS	10 ST	200 ST	ST		1,19

Permanent Marker 711



Zum Schreiben, Malen und Markieren auf fast allen Materialien • 4 Schreibfarben: Schwarz, Blau, Rot und Grün • Rund-Docht • Kappe mit Clip • Ausdrehbarer Stopfen zur Wiederbefüllung • Ohne Xylol/Toluol



Bestell-Nr.	EAN	Farb-code	Artikel-Beschreibung	Liefer-einheit	Lager-packung	Preis für	N/A	UVP € m. MwSt.
Permanent Marker 711								
Faltschachtel								
817899	4012700817891	●	Permanent Marker 711 Schwarz 10 ST in FS	10 ST	200 ST	ST		1,19
817905	4012700817907	●	Permanent Marker 711 Blau 10 ST in FS	10 ST	200 ST	ST		1,19
817912	4012700817914	●	Permanent Marker 711 Rot 10 ST in FS	10 ST	200 ST	ST		1,19
817929	4012700817921	●	Permanent Marker 711 Grün 10 ST in FS	10 ST	200 ST	ST		1,19

Whiteboard Marker 741

Abwischbar von fast allen nicht-porösen Oberflächen • Für Whiteboards • Cap-off-Tinte schützt vor schnellem Austrocknen • 4 Schreibfarben: Schwarz, Blau, Rot und Grün • Rund-Docht • Ausdrehbarer Stopfen zur Wiederbefüllung



Bestell-Nr.	EAN	Farb-code	Artikel-Beschreibung	Liefer-einheit	Lager-packung	Preis für	N/A	UVP € m. MwSt.
Whiteboard Marker 741								
Faltschachtel								
817974	4012700817976	●	Whiteboard Marker 741 Schwarz 10 ST in FS	10 ST	200 ST	ST		1,69
817981	4012700817983	●	Whiteboard Marker 741 Blau 10 ST in FS	10 ST	200 ST	ST		1,69
817998	4012700817990	●	Whiteboard Marker 741 Rot 10 ST in FS	10 ST	200 ST	ST		1,69
818001	4012700818003	●	Whiteboard Marker 741 Grün 10 ST in FS	10 ST	200 ST	ST		1,69



Whiteboard Marker 742

Abwischbar von fast allen nicht-porösen Oberflächen • Für Whiteboards • Cap-off-Tinte schützt vor schnellem Austrocknen • 4 Schreibfarben: Schwarz, Blau, Rot und Grün • Meißel-Docht • Ausdrehbarer Stopfen zur Wiederbefüllung



Bestell-Nr.	EAN	Farb-code	Artikel-Beschreibung	Liefer-einheit	Lager-packung	Preis für	N/A	UVP € m. MwSt.
Whiteboard Marker 742								
Faltschachtel								
818018	4012700818010	●	Whiteboard Marker 742 Schwarz 10 ST in FS, Meißeldocht	10 ST	200 ST	ST		1,69
818025	4012700818027	●	Whiteboard Marker 742 Blau 10 ST in FS	10 ST	200 ST	ST		1,69
818032	4012700818034	●	Whiteboard Marker 742 Rot 10 ST in FS	10 ST	200 ST	ST		1,69
818049	4012700818041	●	Whiteboard Marker 742 Grün 10 ST in FS	10 ST	200 ST	ST		1,69





Papiersortiment







Stylisch • Hochwertig • Umweltfreundlich • Schreibpapiere im angesagten Prismen-Design • A4 und A5 • 90 g/m² • FSC®-zertifiziert • Feste Rückenpappe





Bestell-Nr.	EAN	Farb-code	Artikel-Beschreibung	Liefer-einheit	Lager-packung	Preis für	N/A	UVP € m. MwSt.
Schulblock A4, 50 Blatt								
Schulblock								
100045			Schulblock SHB27 A4, 50 Blatt, Lin.27	10 ST	60 ST	ST		2,09
	4012700100047							
100052			Schulblock SHB28, A4, 50 Blatt, Lin.28	10 ST	60 ST	ST		2,09
	4012700100054							



Spiralblock, A4, A5, 80 Blatt								
Spiralblock								
100076			Spiralblock SPB27, A4, 80 Blatt, Lin.27	5 ST	20 ST	ST		3,39
	4012700100078							
100083			Spiralblock SPB28, A4, 80 Blatt, Lin.28	5 ST	20 ST	ST		3,39
	4012700100085							
100113			Spiralblock SPBk5, A5, 80 Blatt, kariert	4 ST	40 ST	ST		2,79
	4012700100115							
100120			Spiralblock SPB15, A5, 80 Blatt, liniert	4 ST	40 ST	ST		2,79
	4012700100122							



Spiralblock A4, 120 Blatt								
Spiralblock								
100090			Spiralblock SPB27, A4, 120 Blatt, Lin.27	3 ST	15 ST	ST		4,49
	4012700100092							
100106			Spiralblock SPB28, A4, 120 Blatt, Lin.28	3 ST	15 ST	ST		4,49
	4012700100108							

Notizheft ilo

Stylisches Notizheft im ilo Design • A6 • 32 Blatt • 80g/m² • FSC®-zertifiziert • Lineatur: dotted



Bestell-Nr.	EAN	Farb-code	Artikel-Beschreibung	Liefer-einheit	Lager-packung	Preis für	N/A	UVP € m. MwSt.
Notizheft ilo								
Lose Ware								
256414	 4012700256416		Notizheft ilo A6/32 Blatt gepunktet FSC Mix	10 ST	400 ST	ST		2,09



Pouch Shine |
Metallisch schillernd
in Regenbogenfarben

Faulenzer Laser Cut |
Trendiges Design in
zwei Modellen

Textil

Das neue Textilsortiment

- Faulenzer
- Pouches



Faulenzer Quattro Twill |
Schimmernd, edel und
mysteriös



**Faulenzer Homeoffice
Canvas |** Lässig,
bezaubernd und
praktisch

Faulenzer Lasercut

Als Federtasche, Kosmetikbeutel, Clutch oder einfach als Aufbewahrung für Krimkrams! Pelikan Lasercut Etuis sind nicht nur praktisch, sondern durch das zeitlose Design passend für jeden Anlass.

NEU

Lieferbar
ab Januar
2022













Faulenzer Quattro Twill



Hochwertiger Twill, leicht satiniert in edel glänzender Optik • Elegante Duobox-Federmäppchen mit Reißverschluss in lässig-coolem Style für die Arbeit oder die Schule • Stauraum für bis zu 40 Stifte mit zusätzlichen Stiftschlaufen • Praktisches Netz zum Verstauen von Handys, Kabel oder anderem Zubehör • Mit zwei Reißverschlüssen • **Erhältlich ab Februar 2022**







Bestell-Nr.	EAN	Farb-code	Artikel-Beschreibung	Liefer-einheit	Lager-packung	Preis für	N/A	UVP € m. MwSt.
Faulenzer Quattro Twill								
lose Ware								
516822	 4012700516824		Faulenzer Quattro Twill mint	1 ST	48 ST	ST	N	13,90
516983	 4012700516985		Faulenzer Quattro Twill rose	1 ST	48 ST	ST	N	13,90
516990	 4012700516992		Faulenzer Quattro Twill cognac	1 ST	48 ST	ST	N	13,90
517003	 4012700517005		Faulenzer Quattro Twill dark blue	1 ST	48 ST	ST	N	13,90
517010	 4012700517012		Faulenzer Quattro Twill bordeaux	1 ST	48 ST	ST	N	13,90

Faulenzer Homeoffice Canvas



Der praktische dreieckige Begleiter zwischen Büro und Homeoffice • Aus hochwertigem Canvas-Stoff • Abwischbar • Im lässigen Leinenlook • In zwei trendigen Pastellfarben als Hingucker auf jedem Schreibtisch • Mit praktischem Tragegriff an der Seite • Große Innentasche mit Platz für Stifte, Schere, Kleber und Lineal • Mit zwei Reißverschlüssen • **Erhältlich ab Februar 2022**

Bestell-Nr.	EAN	Farb-code	Artikel-Beschreibung	Liefer-einheit	Lager-packung	Preis für	N/A	UVP € m. MwSt.
Faulenzer Canvas Homeoffice								
lose Ware								
517072	 4012700517074		Faulenzer Homeoffice mint Canvas Look	1 ST	36 ST	ST	N	10,90
517089	 4012700517081		Faulenzer Homeoffice rose Canvas Look	1 ST	36 ST	ST	N	10,90

Faulenzer Laser Cut

Als Federtasche, Kosmetikbeutel, Clutch oder als Aufbewahrung für Krimkrams • Praktischer Alltagsbegleiter • Durch das zeitlose Design passend für jeden Anlass • In trendiger 3D-Optik mit durchscheinendem Innenfutter in knalligen Farben • Erhältlich in zwei verschiedenen Farbkombinationen farblich passend zu der neuen Twist – Colorange • **Erhältlich ab Februar 2022**



Bestell-Nr.	EAN	Farb-code	Artikel-Beschreibung	Liefer-einheit	Lager-packung	Preis für	N/A	UVP € m. MwSt.
Faulenzer quattro Laser Cut								
lose Ware								
517102			Faulenzer quattro Lasercut Black/Yellow	2 ST	96 ST	ST	N	12,90
517638			Faulenzer quattro Lasercut Black/Pink	2 ST	96 ST	ST	N	12,90



Faulenzer flach Lasercut								
lose Ware								
517096			Faulenzer flach Lasercut Black/Yellow	2 ST	96 ST	ST	N	12,90
517621			Faulenzer flach Lasercut Black/Pink	2 ST	96 ST	ST	N	12,90



Pelikan Pouch Shine

Geräumiges Mäppchen aus strukturiertem, glänzenden Stoff • Mit farbigem Innenfutter • Größe: 20 x 12 x 3 cm • Reißverschlusszieher mit Pelikan-Logo • Pelikan-Label seitlich



Bestell-Nr.	EAN	Farb-code	Artikel-Beschreibung	Liefer-einheit	Lager-packung	Preis für	N/A	UVP € m. MwSt.
Pelikan Pouch Shine								
Lose Ware								
505253			Pelikan Pouch flach Shine 1 ST	1 ST	36 ST	ST		9,30

grifix® Wachsmalstifte
Außergewöhnliches
Design in Kindergröße

grifix® Schulpinsel
Die 5 Richtigen für
die Grundschule

combino®
Kunterbunter Mal-
und Kombinierspaß

Malen

Der kompetente Mal-Spezialist

- Deckfarbkästen & Zubehör
- Wachsmalstifte & Kreiden
- Buntstifte & Fasermaler
- Malbücher
- Zeichenblöcke & Sammelmappen
- Aquarell-Malen & Tusche



Deckfarbkasten K12®
Das Original jetzt auch
individualisierbar mit
wasserfesten Stickern.

Von
Lehrern
empfohlen

Deckfarbkasten K12®

Das Original.

Der Deckfarbkasten mit System.

- Auswechselbare Farbschälchen für langen Malspaß
- Abnehmbarer Deckel zur einfachen Reinigung und mit großen Mischfeldern
- Leichtes Anlösen der Farbtabletten dank Anrührmulde
- Individuelles Namensetikett
- Unterstützt lehrplangerechte Farbenlehre
- Umfangreiches Zubehör: griffix Pinsel, Malschürzen, ansteckbare Wasserboxen, Zeichenpapier
- Wasserfeste Sticker zum individuellen Verzieren des K12® und K24 Deckfarbkastens separat erhältlich



Made in
Germany



Perfekt für
die Wieder-
erkennung

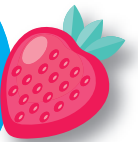

Must-Have
für den
Schulanfang!





Deckfarbkasten K 12®/K 24®



Die Nr. 1 in der Schule • Von Lehrern empfohlen • Unterstützt die lehrplangerechte Farbenlehre • Starke Deckkraft • Gute Haftung • Lichtechte Pigmente • Auswechselbare Farbschälchen • Deckel mit vielen Mischtöpfen • Zum Reinigen leicht abnehmbar • Beschriftbares Namensfeld im Deckel





Bestell-Nr.	EAN	Farb-code	Artikel-Beschreibung	Liefer-einheit	Lager-packung	Preis für	N/A	UVP € m. MwSt.
Deckfarbkasten K 12®/K 24®								
Faltschachtel								
720250			Deckfarbkasten 735K/12 Farben+Tube Deckweiß	5 ST	30 ST	ST		13,89
720631			Deckfarbkasten 735K/24 Farben+Tube Deckweiß	1 ST	15 ST	ST		22,99

Stickerbögen für Deckfarbkasten K 12®/K 24®



Zur Individualisierung des K12® oder K24 Deckfarbkastens • Zum Verzieren der Seiten und sämtlicher Flächen inkl. Namensfeld • Wasserfest



Bestell-Nr.	EAN	Farb-code	Artikel-Beschreibung	Liefer-einheit	Lager-packung	Preis für	N/A	UVP € m. MwSt.
Stickerbögen für Deckfarbkasten K 12®/K 24®								
Polybeutel								
700863			Sticker Türkis für K12/K24 1 ST Polybeutel	10 ST	1000 ST	ST		1,59
700870			Sticker Blau für K12/K24 1 ST Polybeutel	10 ST	1000 ST	ST		1,59

Deckfarbkasten Space+® 12/24

Deckfarbkasten Space+ für mehr Spaß am Malen •
 Qualitätsfarben für brillantes Malen • Starke Deckkraft •
 • Gute Haftung • Lichtechte Pigmente •
 Auswechselbare Farbschälchen • Große Mischpalette
 und viel Platz für Pinsel • Einfacher Clickverschluss •
 Anschauliche Darstellung des Farbkreises •
 Platzsparend stapelbar



Bestell-Nr.	EAN	Farb-code	Artikel-Beschreibung	Liefer-einheit	Lager-packung	Preis für	N/A	UVP € m. MwSt.
Deckfarbkasten Space+® 12/24								
Banderole								
724617	4012700724618	●	Deckfarbkasten Space+ 735 SP/12 Blau	1 ST	24 ST	ST		13,39
724625	4012700724625	●	Deckfarbkasten Space+ 735 SP/12 Magenta	1 ST	24 ST	ST		13,39
700023	4012700700025	●	Deckfarbkasten Space+ 735 SP/24 Blau	1 ST	20 ST	ST		22,39
700016	4012700700018	●	Deckfarbkasten Space+ 735 SP/24 Magenta	1 ST	20 ST	ST		22,39





Deckfarbkasten ProColor® 12/24



Qualitätsfarben • Starke Deckkraft • Gute Haftung •
Lichtechte Pigmente • Auswechselbare Farbschälchen •
2 abnehmbare Wasserboxen • Herausnehmbare
Mischpalette • 1 Borstenpinsel



Bestell-Nr.	EAN	Farb-code	Artikel-Beschreibung	Liefer-einheit	Lager-packung	Preis für	N/A	UVP € m. MwSt.
Deckfarbkasten ProColor® 12								
Faltschachtel								
724575			Deckfarbk. ProColor 735PC/12 Gelb 12 Farben	1 ST	24 ST	ST		16,69
724583			Deckfarbk. ProColor 735PC/12 Blau 12 Farben	1 ST	24 ST	ST		16,69



Bestell-Nr.	EAN	Farb-code	Artikel-Beschreibung	Liefer-einheit	Lager-packung	Preis für	N/A	UVP € m. MwSt.
Deckfarbkasten ProColor® 24								
Faltschachtel								
724252			Deckfarbk. ProColor 735PC/24 Pink 24 Farben	1 ST	16 ST	ST		24,49
724344			Deckfarbk. ProColor 735PC/24 Grün 24 Farben	1 ST	16 ST	ST		24,49

Malkasten

Kindgerechter Malkasten mit großen, herausnehmbaren Farbtöpfchen • Auswechselbare Farbschälchen • Deckel mit vielen Mitschöpfchen • Spezieller Pinsel für die kleine Kinderhand • Für Kinder ab 3 Jahren



Bestell-Nr.	EAN	Farb-code	Artikel-Beschreibung	Liefer-einheit	Lager-packung	Preis für	N/A	UVP € m. MwSt.
Malkasten-Set								
Banderole								
723122			Deckfarbk. (mini-friends) 755, 8 Farb.+Pinsel	1 ST	10 ST	ST		16,79



griffix® Pinsel

- Robust und formstabil durch Premium Pinselhaarqualität
- Ergonomischer Pinselstiel und kindgerechte Länge
- Ideal für den Schulalltag dank leichter Reinigung, Wegrollschutz und Farbleitsystem
- Hochwertiger Materialeinsatz sorgt für Langlebigkeit

Die
5 Richtigen
für die Grundschule







Ergonomische griffix® Schulpinsel

Synthetische Haare in Premium Qualität - robust, formstabil, leicht zu reinigen • Ergonomischer Dreikantgriff in kindgerechter Länge • Perfekte Schultauglichkeit durch Wegrollschutz • Integriertes Namensfeld • Langlebigkeit dank hochwertiger Materialien • Sets inklusive Pinselband - die clevere Transport- und Aufbewahrungslösung für die 5 griffix Pinsel





Bestell-Nr.	EAN	Farb-code	Artikel-Beschreibung	Liefer-einheit	Lager-packung	Preis für	N/A	UVP € m. MwSt.
griffix® Schulpinsel								
Display								
603232			Display Schulpinsel griffix GPI1D/20 ST	1 PAK		PAK		60,20
	4012700603234							
			4 x Pinsel griffix GPIF12 12er Borste Flach Rot (700740)					3,09
			4 x Pinsel griffix GPIF6 6er Borste Flach Blau (700757)					2,89
			4 x Pinsel griffix GPIR10 10er Haar Rund Grün (700764)					3,09
			4 x Pinsel griffix GPIR6 6er Haar Rund Gelb (700771)					2,89
			4 x Pinsel griffix GPIK10 10er Katzenszunge Orange (700788)					3,09



Lose Ware								
700740			Pinsel griffix GPIF12 12er Borste Flach Rot	3 ST	807 ST	ST		3,09
	4012700700742							
700757			Pinsel griffix GPIF6 6er Borste Flach Blau	3 ST	807 ST	ST		2,89
	4012700700759							
700771			Pinsel griffix GPIR6 6er Haar Rund Gelb	3 ST	807 ST	ST		2,89
	4012700700773							
700764			Pinsel griffix GPIR10 10er Haar Rund Grün	3 ST	807 ST	ST		3,09
	4012700700766							
700788			Pinsel griffix GPIK10 10er Katzenszunge Orange	3 ST	807 ST	ST		3,09
	4012700700780							





Blisterkarte								
700726			3er-Set Pinsel griffix GPI3T (12B,6B,6H)+Band	5 ST	75 ST	ST		8,39
	4012700700728							
700733			Grundschulset Pinsel griffix GPI5T 5er + Band	5 ST	75 ST	ST		13,49
	4012700700735							



Pinsel Starter-Set



Inhalt PI5: je 1 Stück Sorte 24 (Größe 2, 4, 6) und Sorte 613 F (Größe 6, 10) • Inhalt PI10: je 1 Stück Sorte 24 (Größe 4, 6, 8, 10, 12) und Sorte 613 F (Größe 4, 6, 8, 10, 12) • FSC®-zertifiziert

Bestell-Nr.	EAN	Farb-code	Artikel-Beschreibung	Liefer-einheit	Lager-packung	Preis für	N/A	UVP € m. MwSt.
Pinsel Starter-Set mit 5 Stück								
Blisterkarte								
700566			Pinsel Starter-Set PI/5/B Sort., Set m. 5 ST	8 ST	320 ST	ST		3,79
Etui								
718163			Pinsel Starter-Set PI5/SB Sort., Set m. 5 ST	10 ST	300 ST	ST		3,95



Pinsel Starter-Set mit 10 Stück								
Etui								
700405			Pinsel Starter-Set PL10/SB Sort., Set m. 10 ST	10 ST	140 ST	ST		7,79



Haarpinsel Sorte 23

Standard-Qualität • Ponyhaar • Nahtlose
Aluminiumzwinge • Orangefarbener, stumpfer
Holzstiel • FSC®-zertifiziert















Bestell-Nr.	EAN	Farb-code	Artikel-Beschreibung	Liefer-einheit	Lager-packung	Preis für	N/A	UVP € m. MwSt.
Haarpinsel Sorte 23								
Faltschachtel								
711002	4012700711007		Haarpinsel Sorte 23 Größe 1	12 ST	960 ST	ST		0,75
711010	4012700711014		Haarpinsel Sorte 23 Größe 2	12 ST	960 ST	ST		0,75
711028	4012700711021		Haarpinsel Sorte 23 Größe 3	12 ST	960 ST	ST		0,85
711036	4012700711038		Haarpinsel Sorte 23 Größe 4	12 ST	960 ST	ST		0,85
711044	4012700711045		Haarpinsel Sorte 23 Größe 5	12 ST	960 ST	ST		0,85
711051	4012700711052		Haarpinsel Sorte 23 Größe 6	12 ST	960 ST	ST		0,95
722546	4012700722546		Haarpinsel Sorte 23 Größe 7	12 ST	960 ST	ST		1,05
711069	4012700711069		Haarpinsel Sorte 23 Größe 8	12 ST	960 ST	ST		1,05
722553	4012700722553		Haarpinsel Sorte 23 Größe 9	12 ST	480 ST	ST		1,25
711077	4012700711076		Haarpinsel Sorte 23 Größe 10	12 ST	480 ST	ST		1,45
722561	4012700722560		Haarpinsel Sorte 23 Größe 11	12 ST	360 ST	ST		1,70
711085	4012700711083		Haarpinsel Sorte 23 Größe 12	12 ST	360 ST	ST		2,05
Blisterkarte								
700382	4012700700384		Haarpinsel Sorte 23 je 1 Gr. 4/6/8	16 ST	320 ST	ST		2,79
700399	4012700700391		Haarpinsel Sorte 23 je 1 Gr. 8/10/12	14 ST	280 ST	ST		3,39
720334	4012700720337		Haarpinsel Sorte 23 je 1 Gr. 2/6	10 ST	280 ST	ST		1,60
720342	4012700720344		Haarpinsel Sorte 23 je 1 Gr. 4/8	10 ST	280 ST	ST		2,15
720417	4012700720412		Haarpinsel Sorte 23 12 St. sortiert	5 ST	120 ST	ST		9,20



Haarpinsel Sorte 25



Beste Schul-Qualität • Ponyhaar • Nahtlose
Aluminiumzwinge • Walnussfarben lackierter Stiel •
FSC®-zertifiziert

Bestell-Nr.	EAN	Farb-code	Artikel-Beschreibung	Liefer-einheit	Lager-packung	Preis für	N/A	UVP € m. MwSt.
Haarpinsel Sorte 25								
Faltschachtel								
711093	 4012700711090		Haarpinsel Sorte 25 Größe 1	12 ST	960 ST	ST		0,75
711101	 4012700711106		Haarpinsel Sorte 25 Größe 2	12 ST	960 ST	ST		0,75
711119	 4012700711113		Haarpinsel Sorte 25 Größe 3	12 ST	960 ST	ST		0,85
711127	 4012700711120		Haarpinsel Sorte 25 Größe 4	12 ST	960 ST	ST		0,85
711135	 4012700711137		Haarpinsel Sorte 25 Größe 5	12 ST	960 ST	ST		1,05
711143	 4012700711144		Haarpinsel Sorte 25 Größe 6	12 ST	960 ST	ST		1,15
711150	 4012700711151		Haarpinsel Sorte 25 Größe 7	12 ST	960 ST	ST		1,30
711168	 4012700711168		Haarpinsel Sorte 25 Größe 8	12 ST	960 ST	ST		1,40
711176	 4012700711175		Haarpinsel Sorte 25 Größe 9	12 ST	480 ST	ST		1,70
711184	 4012700711182		Haarpinsel Sorte 25 Größe 10	12 ST	480 ST	ST		1,95
711192	 4012700711199		Haarpinsel Sorte 25 Größe 11	12 ST	480 ST	ST		2,55
711218	 4012700711212		Haarpinsel Sorte 25 Größe 12	12 ST	360 ST	ST		2,75

Borstenpinsel Sorte 613 F

Reine Schweineborsten • Nahtlose Aluminiumzwinge •
Naturbelassener, stumpfer Holzstiel • Kurze Quaste •
FSC®-zertifiziert



Bestell-Nr.	EAN	Farb-code	Artikel-Beschreibung	Liefer-einheit	Lager-packung	Preis für	N/A	UVP € m. MwSt.
Borstenpinsel Sorte 613 F								
Faltschachtel								
721381	4012700721389		Borstenpinsel Sorte 613F Größe 2	12 ST	960 ST	ST		0,85
721399	4012700721396		Borstenpinsel Sorte 613F Größe 4	12 ST	960 ST	ST		0,90
721407	4012700721402		Borstenpinsel Sorte 613F Größe 6	12 ST	960 ST	ST		0,95
721415	4012700721419		Borstenpinsel Sorte 613F Größe 8	12 ST	960 ST	ST		1,00
721423	4012700721426		Borstenpinsel Sorte 613F Größe 10	12 ST	480 ST	ST		1,05
721431	4012700721433		Borstenpinsel Sorte 613F Größe 12	12 ST	480 ST	ST		1,05
721456	4012700721457		Borstenpinsel Sorte 613F Größe 14	12 ST	360 ST	ST		1,40
721464	4012700721464		Borstenpinsel Sorte 613F Größe 16	12 ST	360 ST	ST		1,45
707836	4012700707833		Borstenpinsel Sorte 613F Größe 18	6 ST	180 ST	ST		1,95
707844	4012700707840		Borstenpinsel Sorte 613F Größe 20	6 ST	180 ST	ST		2,25
Blisterkarte								
700368	4012700700360		Borstenpinsel Sorte 613F je 1 Gr. 4/6/8	16 ST	320 ST	ST		2,79
700375	4012700700377		Borstenpinsel Sorte 613F je 1 Gr. 8/10/12	14 ST	280 ST	ST		3,39
720375	4012700720375		Borstenpinsel Sorte 613F je 1 Gr. 4/10	10 ST	280 ST	ST		1,95
720383	4012700720382		Borstenpinsel Sorte 613F je 1 Gr. 6/12	10 ST	280 ST	ST		2,05
720409	4012700720405		Borstenpinsel Sorte 613F 10 St. sortiert	5 ST	120 ST	ST		9,20



Malschwamm



Weich und saugfähig zum flächigen Malen, Wischen und Tupfen • Die perfekte Ergänzung zum Pinsel • Made in Germany • **Erhältlich ab Februar 2022**



Bestell-Nr.	EAN	Farb-code	Artikel-Beschreibung	Liefer-einheit	Lager-packung	Preis für	N/A	UVP € m. MwSt.
Malschwamm								
Blisterkarte								
700986	 4012700700988		Malschwämme MS/2 B 2 ST	8 ST	128 ST	ST	N	2,79

Wasserbox K12/K24



Mit Pinselköcher und Pinselablagen • Kippsicher an Farbkasten K12 ansteckbar • **Jetzt erhältlich in den Farben Pink und Grün**



Bestell-Nr.	EAN	Farb-code	Artikel-Beschreibung	Liefer-einheit	Lager-packung	Preis für	N/A	UVP € m. MwSt.
Wasserbox K12/K14								
Faltschachtel								
808246	 4012700808240		Wasserbox für 735 K12/K24 WBB Blau	1 ST	80 ST	ST		4,09
816366	 4012700816368		Wasserbox für 735 K12/K24 WBP Pink	1 ST	80 ST	ST	N	4,09
816373	 4012700816375		Wasserbox für 735 K12/K24 WBG Grün	1 ST	80 ST	ST	N	4,09

Wasserbox Space+ und K12/K24

Standsichere Wasserbox mit Auslaufschutz • Zwei Wasserkammern und Pinselköcher • Kippsicher an die Deckfarbkästen Space+ und K12 ansteckbar



Bestell-Nr.	EAN	Farb-code	Artikel-Beschreibung	Liefer-einheit	Lager-packung	Preis für	N/A	UVP € m. MwSt.
Wasserbox Space+ und K12/K24								
Faltschachtel								
800310			Wasserbox Space+ WSPB Blau	1 ST	54 ST	ST		4,09
800327			Wasserbox Space+ WSPM Magenta	1 ST	54 ST	ST		4,09



Elefanten Wasserbox

Ansteckbare „Elefanten“-Wasserbox • Mit Pinselköcher und Pinselablage • Kippsicher an Farbkasten K12 ansteckbar



Bestell-Nr.	EAN	Farb-code	Artikel-Beschreibung	Liefer-einheit	Lager-packung	Preis für	N/A	UVP € m. MwSt.
Elefanten Wasserbox								
Faltschachtel								
808980			Wasserbox Elefant 735 WEB Blau	1 ST	60 ST	ST		4,09
808998			Wasserbox Elefant 735 WEP Pink	1 ST	60 ST	ST		4,09



Kinder-Malschürze

Unbesorgt kreativ sein: Ob Malen, Kochen, Gärtnern oder Basteln.

Mit der multifunktionalen Kinderschürze aus Naturbaumwolle ist die Kleidung der kleinen Künstler nachhaltig geschützt.

Ein Must-Have für die kommende Kreativ-Saison.

NEU

**Lieferbar
ab Februar
2022**



Malschürze aus Baumwolle

Kinder-Malschürze mit Unisex-Motiv • Material: 100% Baumwolle • Mit verstellbarem Nackenband und weiteren soften Baumwoll-Bändern zur individuellen Größenanpassung • Für circa 5 bis 7-jährige Kinder • In Einheitsgröße • Mit Eco-Farben Print • In Hängeschachtel • Zertifiziert nach OEKO-TEX® • Made in Europe • **Erhältlich ab Februar 2022**







Bestell-Nr.	EAN	Farb-code	Artikel-Beschreibung	Liefer-einheit	Lager-packung	Preis für	N/A	UVP € m. MwSt.
Malschürzen aus Baumwolle								
Hängeschachtel								
101356			Kinder-Malschürze MSU	5 ST	40 ST	ST	N	9,99
		4012700101358						



Malschürzen

Praktische Malschürzen für die Schule und zu Hause • Eine Größe, ca. 6-9 Jahre • Durch Klettverschluss einfach anzuziehen • Bündchen an den Ärmeln und am Hals • Mit Aufhängeschlaufe



Bestell-Nr.	EAN	Farb-code	Artikel-Beschreibung	Liefer-einheit	Lager-packung	Preis für	N/A	UVP € m. MwSt.
Malschürzen								
Polybeutel								
105346			Malschürze MSB, Blaue Ärmel	5 ST	40 ST	ST		8,79
105353			Malschürze MSG, Rote Ärmel	5 ST	40 ST	ST		8,79



Deckweiß



Pastoses Spezial-Weiß zum Malen mit Deckfarben



Bestell-Nr.	EAN	Farb-code	Artikel-Beschreibung	Liefer-einheit	Lager-packung	Preis für	N/A	UVP € m. MwSt.
Deckweiß in Tube								
Faltschachtel								
831289	4012700831286		Deckweiß 732/3, 7,5ml Tube	10 TB	720 TB	TB		2,19
831297	4012700831293		Deckweiß 732/7, 20ml Tube	10 TB	300 TB	TB		2,99
Blisterkarte								
808055	4012700808059		Deckweiß 732/3/2, 7,5ml Tube Blister m. 2 ST	10 ST	240 ST	ST		3,89
808063	4012700808066		Deckweiß 732/7, 20ml Tube Blister mit 1 ST	8 ST	192 ST	ST		3,29

Ersatz-Deckfarben



In silbergrauen Farbschälchen für Standard-Farbkästen K 12, K 24, Space+ 12, Space+ 24, ProColor 12, ProColor 24



Bestell-Nr.	EAN	Farb-code	Artikel-Beschreibung	Liefer-einheit	Lager-packung	Preis für	N/A	UVP € m. MwSt.
Normaltöne								
Box								
807925	4012700807922	●	Ersatz-Deckfarbe 735K 11 Schwarz	10 ST	1200 ST	ST		1,55
808220	4012700808226	●	Ersatz-Deckfarbe 735K 23 Paynes Grau	10 ST	1200 ST	ST		1,55
808105	4012700808103	●	Ersatz-Deckfarbe 735K 34 Karminrot	10 ST	1200 ST	ST		1,55
808212	4012700808219	●	Ersatz-Deckfarbe 735K 41 Fleischfarbe	10 ST	1200 ST	ST		1,55
807933	4012700807939	●	Ersatz-Deckfarbe 735K 43 Magenta	10 ST	1200 ST	ST		1,55
807941	4012700807946	●	Ersatz-Deckfarbe 735K 54 Zinnoberrot	10 ST	1200 ST	ST		1,55
807958	4012700807953	●	Ersatz-Deckfarbe 735K 59a Gelb	10 ST	1200 ST	ST		1,55

Bestell-Nr.	EAN	Farb-code	Artikel-Beschreibung	Liefer-einheit	Lager-packung	Preis für	N/A	UVP € m. MwSt.
Normaltöne								
Box								
807966	4012700807960		Ersatz-Deckfarbe 735K 59b Orange	10 ST	1200 ST	ST		1,55
808121	4012700808127		Ersatz-Deckfarbe 735K 59d Zitrone	10 ST	1200 ST	ST		1,55
808139	4012700808134		Ersatz-Deckfarbe 735K 69 Indischgelb	10 ST	1200 ST	ST		1,55
807974	4012700807977		Ersatz-Deckfarbe 735K 80 Ockergelb	10 ST	1200 ST	ST		1,55
808238	4012700808233		Ersatz-Deckfarbe 735K 81 Gelbbraun	10 ST	1200 ST	ST		1,55
808147	4012700808141		Ersatz-Deckfarbe 735K 108a Kobaltblau	10 ST	1200 ST	ST		1,55
807982	4012700807984		Ersatz-Deckfarbe 735K 109 Violett	10 ST	1200 ST	ST		1,55
808113	4012700808110		Ersatz-Deckfarbe 735K 117 Preußischblau	10 ST	1200 ST	ST		1,55
807990	4012700807991		Ersatz-Deckfarbe 735K 120 Ultramarinblau	10 ST	1200 ST	ST		1,55
808154	4012700808158		Ersatz-Deckfarbe 735K 127 Türkisblau	10 ST	1200 ST	ST		1,55
808006	4012700808004		Ersatz-Deckfarbe 735K 128 Cyanblau	10 ST	1200 ST	ST		1,55
808014	4012700808011		Ersatz-Deckfarbe 735K 130a Blaugrün	10 ST	1200 ST	ST		1,55
808204	4012700808202		Ersatz-Deckfarbe 735K 132 Olivgrün	10 ST	1200 ST	ST		1,55
808162	4012700808165		Ersatz-Deckfarbe 735K 135a Französ.-grün	10 ST	1200 ST	ST		1,55
808022	4012700808028		Ersatz-Deckfarbe 735K 155 Gelbgrün	10 ST	1200 ST	ST		1,55
808030	4012700808035		Ersatz-Deckfarbe 735K 190 Gebr. Siena	10 ST	1200 ST	ST		1,55
808170	4012700808172		Ersatz-Deckfarbe 735K 192 Umbra	10 ST	1200 ST	ST		1,55
Sortiment K 12, Space+ 12 und ProColor 12 mit: Ton 11, 43, 54, 59a, 59b, 80, 109, 120, 128, 130a, 155, 190								
Bronzen								
Box								
808188	4012700808189		Ersatz-Deckfarbe 735K 220 Gelbgold	10 ST	1200 ST	ST		2,15
808196	4012700808196		Ersatz-Deckfarbe 735K 221 Silber	10 ST	1200 ST	ST		2,15

Tempera (Schulmalfarben-Set) in Farbtöpfen



Malfertige, flüssige Deckfarben • Gute Deckkraft und Lichtehtheit • Strahlende Farben • Mischbar • Mit Wasser verdünnbar • Für Papier, Pappe, Karton, Holz, Keramik u.v.m. • 6 Farben je Set • Set à 25 ml: Schwarz, Magenta, Gelb, Dunkelgrün, Cyan, Weiß • Set Neon à 20 ml: Pink, Grün, Violett, Orange, Rot und Gelb

Bestell-Nr.	EAN	Farb-code	Artikel-Beschreibung	Liefer-einheit	Lager-packung	Preis für	N/A	UVP € m. MwSt.
Tempera (Schulmalfarben-Set)								
Faltschachtel								
804882			Temperafarben 740/6EU 25ml 6 Farb. sort	1 ST	48 ST	ST		4,69
	4012700804884							
Tempera Neon (Schulmalfarben-Set Neon)								
Hängefaltschachtel								
809382			Temperafarben Neon 740/6EU 20ml 6 Farb. sort	6 ST	54 ST	ST		5,19
	4012700809384							



griffix® Wachsmalstifte, wasserfest

Stufe 1 im Schreiblern-System griffix • Zum Malen und Schreibenlernen • Ergonomische Wachsmalstifte • Trianguläre Griffzone fördert Zangengriff als Vorbereitung für die richtige Schreibhaltung • Kinderlänge • Zwei Spitzen • Färbt nicht an den Händen • Als Refill geeignet



Bestell-Nr.	EAN	Farb-code	Artikel-Beschreibung	Liefer-einheit	Lager-packung	Preis für	N/A	UVP € m. MwSt.
griffix® Wachsmaler								
Karton-Etui								
700832			Wachsmalstifte griffix W3/8 Wasserfest 8 ST	5 ET	60 ET	ET		6,79



Dicke Wachsmalstifte (ohne Schiebehülse), wasserfest

Zum Malen und Schreibenlernen • Mit Schaber • Bruchstabil • Leuchtende Farben • Leichter Auftrag • Ideal für die Kinderhand • Durchmesser ca. 1,2 cm • Länge ca. 7,9 cm • Dreieckige oder runde Ausführung



Bestell-Nr.	EAN	Farb-code	Artikel-Beschreibung	Liefer-einheit	Lager-packung	Preis für	N/A	UVP € m. MwSt.
Dicke Wachsmalstifte (ohne Schiebehülse), wasserfest								
Etui								
722942			Wachsmalstifte 665/8D Dreieck Wasserfest 8 ST	10 ET	60 ET	ET		7,09
723148			Wachsmalstifte 665/8WF Rund Wasserfest 8 ST	10 ET	60 ET	ET		7,09



Dicke Wachsmalstifte mit Schaber (ohne Schiebehülse), wasservermalbar

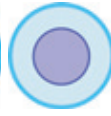

Zum Malen und Schreibenlernen • Mit Schaber • Bruchstabil • Leuchtende Farben • Leichter Auftrag • Ideal für die Kinderhand • Durchmesser ca. 1,2 cm • Länge ca. 7,9 cm • Runde Ausführung



Bestell-Nr.	EAN	Farb-code	Artikel-Beschreibung	Liefer-einheit	Lager-packung	Preis für	N/A	UVP € m. MwSt.
Dicke Wachsmalstifte mit Schaber (ohne Schiebehülse), wasservermalbar								
Etui								
722959			Wachsmalstifte 666/8 Rund Wasservermalb. 8 ST	10 ET	60 ET	ET		7,09

Wachsmalstifte (mit Schiebehülse), wasservermalbar

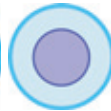

Zum Malen und Schreibenlernen • Mit Schaber • Bruchstabil • Leuchtende Farben • Leichter Auftrag • Ideal für die Kinderhand



Bestell-Nr.	EAN	Farb-code	Artikel-Beschreibung	Liefer-einheit	Lager-packung	Preis für	N/A	UVP € m. MwSt.
Wachsmalstifte (mit Schiebehülse), wasservermalbar								
Etui								
723155			Wachsmalstifte 655/10 mit Schiebehülse 10 ST	10 ET	60 ET	ET		8,39

Wachsmalmäuse®

Kindgerechte Wachsmalstifte in Mäuseform •
 Verbesserte Farbabgabe • Kein Abfärben an den
 Händen • Unterstützung des Pfötchengriffes - wichtig
 für die Vorbereitung zum Schreiben



Bestell-Nr.	EAN	Farb-code	Artikel-Beschreibung	Liefer-einheit	Lager-packung	Preis für	N/A	UVP € m. MwSt.
Wachsmalmäuse®								
Faltschachtel								
804073			Wachsmalmäuse 501/6 Farb.Sort.Geschenkset 6ST	4 SET	48 SET	SET		6,85



Blisterkarte								
Bestell-Nr.	EAN	Farb-code	Artikel-Beschreibung	Liefer-einheit	Lager-packung	Preis für	N/A	UVP € m. MwSt.
803328			Wachsmalmäuse 501/6/B, Farb.Sort. Blist.6 ST	5 ST	40 ST	ST		6,85



Dicke Buntstifte Natur Triangular



Dicke Buntstifte im ergonomischen Dreikantformat für entspanntes Malen • Naturoptik • Besonders dicke und bruchstabile Mine • Ca. 5 mm Minenstärke • Weicher Farbauftrag • Leuchtende Farben • Intensive Farbabgabe • FSC®-zertifiziert



Bestell-Nr.	EAN	Farb-code	Artikel-Beschreibung	Liefer-einheit	Lager-packung	Preis für	N/A	UVP € m. MwSt.
Dicke Buntstifte Natur Triangular								
Karton-Etui								
700047	4012700700049		Buntstifte BSD12DN Dreieckig Dick, 12 ST ET	10 ET	80 ET	ET		7,89

Buntstifte Hexagonal



Buntstifte im klassischen Sechskantformat • Lackierung in Minenfarbe • Ca. 3 mm Minenstärke • Weicher Farbauftrag • Leuchtende Farben • Intensive Farbabgabe • FSC®-zertifiziert



Bestell-Nr.	EAN	Farb-code	Artikel-Beschreibung	Liefer-einheit	Lager-packung	Preis für	N/A	UVP € m. MwSt.
Buntstifte Hexagonal								
Karton-Etui								
724005	4012700724007		Buntstifte BS12LN Standard, 3,0 mm, 12 ST	10 ET	120 ET	ET		4,15
724013	4012700724014		Buntstifte BS24LN Standard, 3,0 mm, 24 ST	5 ET	60 ET	ET		6,45
700139	4012700700131		Buntstifte BS36LN Standard, 3,0 mm, 36 ST	10 ET	40 ET	ET		10,09

Buntstifte Hexagonal Pastell

Buntstifte im klassischen Sechskantformat • 12 zarte Pastelltöne • Lackierung in Minenfarbe • Ca. 3 mm Minenstärke • Weicher Farbauftrag • Intensive Farbabgabe • FSC®-zertifiziert • **Erhältlich ab März 2022**



Bestell-Nr.	EAN	Farb-code	Artikel-Beschreibung	Liefer-einheit	Lager-packung	Preis für	N/A	UVP € m. MwSt.
Buntstifte Hexagonal Pastell								
Karton-Etui								
701143			Buntstifte BSP12LN, Pastell, 3,0 mm, 12 ST	10 ET	120 ET	ET	N	5,99



Buntstifte Hexagonal Radierbar

Buntstifte im klassischen Sechskantformat • Mit Radierer in Malfarbe an jedem Stift • Lackierung in Minenfarbe • Ca. 3 mm Minenstärke • Weicher Farbauftrag • Leuchtende Farben • Intensive Farbabgabe • FSC®-zertifiziert



Bestell-Nr.	EAN	Farb-code	Artikel-Beschreibung	Liefer-einheit	Lager-packung	Preis für	N/A	UVP € m. MwSt.
Buntstifte Hexagonal Radierbar								
Karton-Etui								
700689			Buntstifte radierbar, 12 ST hexagon., Etui	10 ET	120 ET	ET		5,59



Aquarell Buntstifte Hexagonal



Buntstifte im klassischen Sechskantformat mit wasservermalbarer Mine • **Inkl. Haarpinsel** • Lackierung in Minenfarbe • Ca. 3 mm Minenstärke • Weicher Farbauftrag • Leuchtende Farben • Intensive Farbabgabe • FSC®-zertifiziert



Bestell-Nr.	EAN	Farb-code	Artikel-Beschreibung	Liefer-einheit	Lager-packung	Preis für	N/A	UVP € m. MwSt.
Aquarell Buntstifte Hexagonal								
Karton-Etui								
700672	4012700700674		Buntst. Aquarell BSA12LN 12 ST inkl Pinsel ET	10 ET	120 ET	ET		5,59

Buntstifte Rund Bicolor



Doppelter Malspaß: 12 Buntstifte = 24 Farben • Inkl. Gold und Silber • Lackierung in Minenfarbe • Ca. 3 mm Minenstärke • Weicher Farbauftrag • Leuchtende Farben • Intensive Farbabgabe • FSC®-zertifiziert





Bestell-Nr.	EAN	Farb-code	Artikel-Beschreibung	Liefer-einheit	Lager-packung	Preis für	N/A	UVP € m. MwSt.
Buntstifte BiColor								
Karton-Etui								
700146	4012700700148		Buntstifte BRB12LN Bicolor rund, 12 ST	10 ET	120 ET	ET		4,99

Silbentrennstift Dick Triangular

Dicke Silbentrennstifte • 1 Stift, 2 Farben • Ideal für Schreibanfänger • Hände werden durch das Drehen gelockert • Ergonomische Dreikant-Form • Weiche Qualitätsmine • Ca. 4 mm Minenstärke • FSC®-zertifiziert





Bestell-Nr.	EAN	Farb-code	Artikel-Beschreibung	Liefer-einheit	Lager-packung	Preis für	N/A	UVP € m. MwSt.
Silbentrennstift Dick Triangular								
Lose Ware								
810838	 4012700810830		Buntst.rot&blau dick, dreieckig, lose Ware	12 ST	864 ST	ST		2,05
Blisterkarte								
811118	 4012700811110		Buntst. rot&blau dick, dreieckig 2 ST Blis.	8 ST	280 ST	ST		3,80



Silbentrennstift Dünn Triangular

Dünne Silbentrennstifte • 1 Stift, 2 Farben • Ideal für Schreibanfänger • Hände werden durch das Drehen gelockert • Ergonomische Dreikant-Form • Weiche Qualitätsmine • Ca. 3 mm Minenstärke • FSC®-zertifiziert



Bestell-Nr.	EAN	Farb-code	Artikel-Beschreibung	Liefer-einheit	Lager-packung	Preis für	N/A	UVP € m. MwSt.
Silbentrennstift Dünn Triangular								
Lose Ware								
810845	 4012700810847		Buntst. rot&blau dünn, dreieckig, lose Ware	12 ST	2160 ST	ST		1,15
Blisterkarte								
821285	 4012700821287		Buntst. rot&blau dünn, dreieckig, 2 ST im Bl.	8 ST	280 ST	ST	N	2,10



Dicke Buntstifte Triangular SILVERINO



Dicke Buntstifte im ergonomische Dreikantformat • Strahlende Farben • Mit Silber geprägten Dreiecken für leichten Grip • Weiche Qualitätsmine • Ca. 5 mm Minenstärke • Mit Namensfeld • FSC®-zertifiziert



Bestell-Nr.	EAN	Farb-code	Artikel-Beschreibung	Liefer-einheit	Lager-packung	Preis für	N/A	UVP € m. MwSt.
Dicke Buntstifte Triangular SILVERINO								
Karton-Etui								
700610	4012700700612		Buntst. SILVERINO BSD6DN Dick 6 ST ET	10 ET	120 ET	ET		5,59
700627	4012700700629		Buntst. SILVERINO BSD12DN Dick 12 ST ET	10 ET	80 ET	ET		9,59

Buntstifte Triangular SILVERINO



Dünne Buntstifte im ergonomischen Dreikantformat • Strahlende Farben, inkl. Hautfarbe • Mit Silber geprägten Dreiecken für leichten Grip • Weiche Qualitätsmine • Ca. 3 mm Minenstärke • Mit Namensfeld • FSC®-zertifiziert



Bestell-Nr.	EAN	Farb-code	Artikel-Beschreibung	Liefer-einheit	Lager-packung	Preis für	N/A	UVP € m. MwSt.
Buntstifte Trinalgular SILVERINO								
Karton-Etui								
700634	4012700700636		Buntst. SILVERINO BD12LN Dünn 12 ST ET	10 ET	120 ET	ET		4,49
700665	4012700700667		Buntst. SILVERINO BD24LN Dünn 24 ST ET	5 ET	60 ET	ET		7,89

Dicke Buntstifte Triangular Combino®

Dicke Buntstifte im ergonomischen Dreieckformat • Strahlende Farben, inkl. Hautfarbe • Mit Tier-Motiven zum Kombinieren • Weiche Qualitätsmine • Ca. 4 mm Minenstärke • Mit Namensfeld • FSC®-zertifiziert



Bestell-Nr.	EAN	Farb-code	Artikel-Beschreibung	Liefer-einheit	Lager-packung	Preis für	N/A	UVP € m. MwSt.
-------------	-----	-----------	----------------------	----------------	---------------	-----------	-----	----------------

Dicke Buntstifte Triangular Combino®

Karton-Etui

811194			Buntstifte Combino Dreieckig Dick, 12 ST	10 ET	80 ET	ET		9,79
--------	---	--	--	-------	-------	----	--	------



Set Combino®

Geschenk-Set Combino mit 12 Buntstiften und einem Schreiblernbleistift • Im attraktiven Metalletui • FSC®-zertifiziert • Passend zu den anderen Combino Artikeln



Bestell-Nr.	EAN	Farb-code	Artikel-Beschreibung	Liefer-einheit	Lager-packung	Preis für	N/A	UVP € m. MwSt.
-------------	-----	-----------	----------------------	----------------	---------------	-----------	-----	----------------

Set Combino®

Metalletui

811200			Set Combino 12+1 Bunt./Bleist. im Metalletui	6 ET	48 ET	ET		16,29
--------	---	--	--	------	-------	----	--	-------



Ausmalset Combino®



Ausmalset Combino mit 12 Buntstiften und Malblock • FSC®-zertifiziert • Polybeutel mit Euroloch-Aufhängung



Bestell-Nr.	EAN	Farb-code	Artikel-Beschreibung	Liefer-einheit	Lager-packung	Preis für	N/A	UVP € m. MwSt.
Ausmalset Combino								
Polybeutel								
812726			Ausmal-Set Combino, Block + 12 Buntstifte PB	10 ST	10 ST	ST		11,99

Malblock Combino®



Mit lustigen Tiermotiv-Ausmalbildern Combino • 15 Blatt 15,5 x 15,5 cm • Mit weißer Spiralbindung • Hochwertiges 170g-Papier • Mit Rückenpappe inkl. Herzaufsteller • FSC®-zertifiziert

Bestell-Nr.	EAN	Farb-code	Artikel-Beschreibung	Liefer-einheit	Lager-packung	Preis für	N/A	UVP € m. MwSt.
Malblock Combino®								
lose Ware								
811231			Malblock Combino 15 x 15 cm, spiral., 15 Bl.	10 ST	60 ST	ST		3,19

Fasermaler Combino® super 411

Kunterbunter Mal- und Kombinierspaß • Dicke, runde Fasermaler • Mit Tiermotiven zum Kombinieren • Mit konischer Spitze • Mit Namensfeld • 9 leuchtende Farben



Bestell-Nr.	EAN	Farb-code	Artikel-Beschreibung	Liefer-einheit	Lager-packung	Preis für	N/A	UVP € m. MwSt.
Fasermaler Combino® super 411								
Karton-Etui								
814553			Fasermaler Combino super 411 9 ST FS	10 ET	80 ET	ET		5,49



Fasermaler Colorella® super 411 Pastell

Dicke, runde Fasermaler in 6 zarten Pastellfarben • Strichbreite ca. 1 - 3 mm • Mit konischer Spitze • Auswaschbar aus den meisten Textilien • Mit ventilierter Kappe nach DIN ISO 11540



Bestell-Nr.	EAN	Farb-code	Artikel-Beschreibung	Liefer-einheit	Lager-packung	Preis für	N/A	UVP € m. MwSt.
Fasermaler Colorella® super 411 Pastell								
Karton-Etui								
818063			Faserm. Colorella super Pastell 411/FB 6ST FS	5 ET	100 ET	ET		4,79



Fasermaler Colorella® Magic 411



Zaubermaler für fantasievolles Malen • Tinte mit Farbumschlag • Originalfarbe entspricht Kapfenfarbe, Farbumschlag Stopfenfarbe • 10 Stifte mit Farbumschlag und somit 20 Farbtöne • Zwei weiße Magic-Stifte • Auswaschbar aus den meisten Textilien • Tinte auf Wasserbasis • Mit ventilierte Kappe nach DIN 11540 • In Faltschachtel • **Erhältlich ab Februar 2022**



Bestell-Nr.	EAN	Farb-code	Artikel-Beschreibung	Liefer-einheit	Lager-packung	Preis für	N/A	UVP € m. MwSt.
Fasermaler Colorella® Magic 411								
Karton-Etui								
818056		4012700818058	Fasermaler Colorella Magic 411/FS 12 in Faltschachtel	5 ET	50 ET	ET	N	8,99

Fasermaler Colorella® Metallic 411



Dicke Metallic-Maler für Schule, Freizeit und Hobby • Glänzender Metallic-Effekt auf allen Untergründen • Hohe Deckkraft • Pigmentierte Tinte auf Wasserbasis • Abwaschbar von glatten Oberflächen wie Glas, Metall, Porzellan, Kunststoffen, etc. • Dauerhafter Auftrag auf porösen Oberflächen wie Stoff, Holz, Karton, etc. • Robuster Runddocht • Mit ventilierte Kappe nach DIN 11540 • **Erhältlich ab Januar 2022**



Bestell-Nr.	EAN	Farb-code	Artikel-Beschreibung	Liefer-einheit	Lager-packung	Preis für	N/A	UVP € m. MwSt.
Fasermaler Colorella® Metallic 411								
Karton-Etui								
818070		4012700818072	Fasermaler Colorella Metallic 411/FS8 in Faltschachtel	5 ET	80 ET	ET	N	10,79

Fasermaler Colorella® star Pastell C 302

Strichbreite ca. 0,6 mm • Mit feiner Spitze • 6 zarte Farben • Im PP-Etui



Bestell-Nr.	EAN	Farb-code	Artikel-Beschreibung	Liefer-einheit	Lager-packung	Preis für	N/A	UVP € m. MwSt.
Fasermaler Colorella® star Pastell C 302								
Etui								
814478	 4012700814470		Faserm. Colorella Star C302 PASTELL 6 ST ET	10 ET	120 ET	ET		2,79



Fasermaler Colorella® star Set

18 kräftige Farben + 6 zarte Pastelltöne • Inkl. kindgerechter Malschablone • Strichbreite ca. 0,6 mm • Mit feiner Spitze • In Faltschachtel • **Erhältlich ab Januar 2022**



Bestell-Nr.	EAN	Farb-code	Artikel-Beschreibung	Liefer-einheit	Lager-packung	Preis für	N/A	UVP € m. MwSt.
Fasermaler Colorella® star Set								
Karton-Etui								
818087	 4012700818089		Fasermaler Colorella Star C302 18+6 Sort. FS	10 ET	40 ET	ET	N	8,59



Fasermaler Colorella® star fein C 302



Strichbreite ca. 0,6 mm • Kappen und Schaft in Tintenfarbe • Auswaschbar aus den meisten Textilien • Mit ventilierter Kappe nach DIN ISO 11540





Bestell-Nr.	EAN	Farb-code	Artikel-Beschreibung	Liefer-einheit	Lager-packung	Preis für	N/A	UVP € m. MwSt.
Fasermaler Colorella® star fein C 302								
Etui								
814485	4012700814487		Fasermaler Colorella Star C302 10 ST Sort. ET	10 ET	80 ET	ET		3,29
814515	4012700814517		Fasermaler Colorella Star C302 24 ST Sort. ET	10 ET	40 ET	ET		7,09
814539	4012700814531		Fasermaler Colorella Star C302 30 ST Sort. ET	10 ET	40 ET	ET		9,29

Karton-Etui								
814492	4012700814494		Fasermaler Colorella Star C302 10 ST Sort. FS	10 ET	120 ET	ET		3,29
814508	4012700814500		Fasermaler Colorella Star C302 12 ST Sort. FS	10 ET	120 ET	ET		3,79
814522	4012700814524		Fasermaler Colorella Star C302 24 ST Sort. FS	10 ET	60 ET	ET		7,09
814546	4012700814548		Fasermaler Colorella Star C302 30 ST Sort. FS	10 ET	40 ET	ET		9,29

Fasermaler Colorella® star Triangular

Dreieckige Fasermaler • Strichbreite ca. 1 mm • Guter Halt für die Kinderhand • Auswaschbar aus den meisten Textilien • Mit ventilierter Kappe nach DIN ISO 11540





Bestell-Nr.	EAN	Farb-code	Artikel-Beschreibung	Liefer-einheit	Lager-packung	Preis für	N/A	UVP € m. MwSt.
Fasermaler Colorella® star Triangular								
Etui								
985663			Fasermaler Colorella star Triang. C303 10 ST	10 ET	80 ET	ET		4,39
985671			Fasermaler Colorella star Triang. C303 24 ST	10 ET	40 ET	ET		5,99



Fasermaler Colorella® duo C 407 (dick + dünn)

Mit zwei Spitzen • Strichbreiten ca. 1 mm zum Vorzeichnen und 2 mm zum Ausmalen • 10 + 2 Colorella duo im Karton-Etui mit 2 zusätzlichen Farben: Rosé und helle Hautfarbe • Auswaschbar aus den meisten Textilien • Mit ventilierter Kappe nach DIN ISO 11540



Bestell-Nr.	EAN	Farb-code	Artikel-Beschreibung	Liefer-einheit	Lager-packung	Preis für	N/A	UVP € m. MwSt.
Fasermaler Colorella® duo C 407 (dick + dünn)								
Etui								
973172			Fasermaler Colorella duo C407/10, 10 ST im ET	10 ET	80 ET	ET		5,79
Karton-Etui								
813846			Faserschreiber Colorella Duo C407/12	10 ET	80 ET	ET		6,89



Fasermaler Colorella® twin C 304



10 Stifte = 20 Farben • 2 Strichbreiten: Dünn ca. 1 mm für dunkle Farben zum Vorzeichnen • Dick ca. 2 mm für helle Farben zum Ausmalen • Auswaschbar aus den meisten Textilien • Mit ventilerter Kappe nach DIN ISO 11540



Bestell-Nr.	EAN	Farb-code	Artikel-Beschreibung	Liefer-einheit	Lager-packung	Preis für	N/A	UVP € m. MwSt.
Fasermaler Colorella® twin C 304								
Etui								
949511			Fasermaler Colorella twin C304, 10 ST im Etui	10 ET	80 ET	ET		6,89

Fasermaler Colorella® wasservermalbar



Dicke, runde Fasermaler • Strichbreite ca. 2-4 mm • Mit Pinsel und Wasser vermal- und vermischbar • 6 leuchtende Farben • Mit ventilerter Kappe nach DIN ISO 11540 • Als Refill geeignet



Bestell-Nr.	EAN	Farb-code	Artikel-Beschreibung	Liefer-einheit	Lager-packung	Preis für	N/A	UVP € m. MwSt.
Fasermaler Colorella® wasservermalbar								
Karton-Etui								
817059			Colorella Fasermaler 6 ST im Karton-Etui	5 ET	60 ET	ET		6,99

Brushpen Colorella®

Qualitäts-Pinselspitze, gute Elastizität • Mit Pinselspitze für verschiedene Strichbreiten • 10 intensive Farben • Geeignet für Handlettering



Bestell-Nr.	EAN	Farb-code	Artikel-Beschreibung	Liefer-einheit	Lager-packung	Preis für	N/A	UVP € m. MwSt.
Brushpen Colorella®								
Karton-Etui								
814577			Colorella Pinselstifte 10 ST im Karton-Etui	10 ET	80 ET	ET		8,79



Textilstifte Colorella®

Zum Bemalen und Verzieren von Stoffen und Textilien • Waschbeständig • 12 kräftige Farben



Bestell-Nr.	EAN	Farb-code	Artikel-Beschreibung	Liefer-einheit	Lager-packung	Preis für	N/A	UVP € m. MwSt.
Textilstifte Colorella®								
Karton-Etui								
814584			Colorella Textilstifte, 12 ST im Karton-Etui	10 ET	60 ET	ET		10,99



Mehr als Malen lernen

NEU

Das **schlaue Anleitungsbuch** für kleine Künstler.

Viele **Schritt-für-Schritt-Anleitungen** sorgen für Spaß und Abenteuer, egal ob zuhause, bei Oma und Opa oder unterwegs mit Freunden.

Die **vielfältigen Inspirationen** lassen tolle kreative Ergebnisse entstehen und der **einmalige Techniken-Mix** lässt nie wieder Langeweile aufkommen.



Grenzenloser Malspaß

Nie mehr Langeweile

Ab Jahren
5+

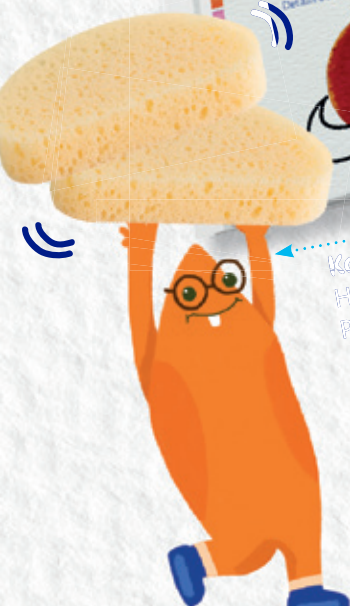

Kompaktes Format
Horizontal 20,5 cm x 16 cm
Passt in jede Tasche

Malen,
Schneiden,
Kneten



Made

in Germany

www.pelikan.com

Mal-Lernbuch "Mehr als Malen lernen"

Mal-Lernbuch mit Schritt-für-Schritt-Anleitungen und phantasievollen Kreativtechniken für Kinder 5 - 9 Jahre

- Mit aufbauenden Schwierigkeits-Niveaus
- Über 45 Anleitungen
- Umfang 96 Seiten
- Format: Horizontal 20,5 cm x 16 cm
- Mit ISBN-Nummer
- Buchpreisbindung und 7% MwSt
- Unverpackt
- FSC®-zertifiziert
- Made in Germany
- **Erhältlich ab Februar 2022**



Bestell-Nr.	EAN	Farb-code	Artikel-Beschreibung	Liefer-einheit	Lager-packung	Preis für	N/A	UVP € m. MwSt.
Mal-Lernbuch MLB								
Lose Ware								
100212			Mal-Lernbuch - Mehr als Malen lernen	5 ST	40 ST	ST	N	6,99



Malblock Combino®

Mit lustigen Tiermotiv-Ausmalbildern Combino • 15 Blatt, 15,5 x 15,5cm • Mit weißer Spiralbindung • Hochwertiges 170g-Papier • Mit Rückenpappe inkl. Herzaufsteller • FSC®-zertifiziert



Bestell-Nr.	EAN	Farb-code	Artikel-Beschreibung	Liefer-einheit	Lager-packung	Preis für	N/A	UVP € m. MwSt.
Malblock Combino®								
Lose Ware								
811231			Malblock Combino 15 x 15 cm, spiral., 15 Bl.	10 ST	60 ST	ST		3,19

Ausmalset Combino®



Ausmalset Combino mit 12 Buntstiften und Malblock • FSC®-zertifiziert • Polybeutel mit Euroloch-Aufhängung



Bestell-Nr.	EAN	Farb-code	Artikel-Beschreibung	Liefer-einheit	Lager-packung	Preis für	N/A	UVP € m. MwSt.
Ausmalset Combino®								
Polybeutel								
812726	4012700812728		Ausmal-Set Combino, Block + 12 Buntstifte PB	10 ST	10 ST	ST		11,99

Malblock 70 g/m²

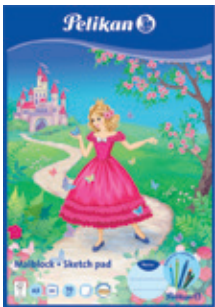



Mit Motiven für kleine Kinder • Formate A5, A4 und A3 • Mit Namensfeld • Kopfgeleimt • FSC®-zertifiziert

Bestell-Nr.	EAN	Farb-code	Artikel-Beschreibung	Liefer-einheit	Lager-packung	Preis für	N/A	UVP € m. MwSt.
Malblock 70 g/m²								
Malblock								
100199	4012700100191		Malblock MC5/60, A5, 60 Blatt M.s. FSC Mix	10 ST	80 ST	ST		1,59
137679	4012700137678		Malblock MC4/100, A4, 100 Blatt M.s. FSC Mix	5 ST	40 ST	ST		2,59
137661	4012700137661		Malblock MC3/30, A3, 30 Blatt M. s. FSC Mix	5 ST	50 ST	ST		2,99

Zeichenblock 100 g/m²

Für jedes Mal- und Zeichenprojekt die passende Seitenzahl und Größe: A4 und A3 mit 10 oder 20 Blatt • Mit Namensfeld • Mit Perforation zum einfachen Abtrennen der Bilder • Format vermindert sich durch die Perforation um ca. 2 cm in der Länge • Mit 4 Motiven aus dem Zoo Hannover • FSC®-zertifiziert



Bestell-Nr.	EAN	Farb-code	Artikel-Beschreibung	Liefer-einheit	Lager-packung	Preis für	N/A	UVP € m. MwSt.
Zeichenblock 100 g/m²								
Zeichenblock A4/A3								
224816			Zeichenblock C4/10 A4 10 Bl. Motive sort. FSC Mix	20 ST	120 ST	ST		1,39
	4012700224811							
224824			Zeichenblock C4/20 A4 20 Bl. Motive sort. FSC Mix	10 ST	100 ST	ST		1,89
	4012700224828							
224832			Zeichenblock C3/10 A3 10 Bl. Motive sort. FSC Mix	20 ST	60 ST	ST		1,89
	4012700224835							
224840			Zeichenblock C3/20 A3 20 Bl. Motive sort. FSC Mix	10 ST	50 ST	ST		2,99
	4012700224842							



Zeichenblock 100 g/m²

Zeichenblock mit 10 Blatt • Mit Namensfeld • Mit Perforation zum einfachen Abtrennen der Bilder • Format vermindert sich durch die Perforation um ca. 2 cm in der Länge • Mit trendigem Zebra-Motiv



Bestell-Nr.	EAN	Farb-code	Artikel-Beschreibung	Liefer-einheit	Lager-packung	Preis für	N/A	UVP € m. MwSt.
Zeichenblock 100 g/m²								
Zeichenblock A2								
137604			Zeichenblock C2/10 A2 10 Blatt FSC	5 ST	5 ST	ST		8,49
	4012700137609							



Zeichenblock 120 g/m²



Mit hochwertigem Inhaltspapier, 120 g/m² • FSC®-zertifiziertes Papier • Mit Perforation zum einfachen Abtrennen der Blätter • Format vermindert sich durch die Perforation um ca. 2 cm in der Länge • Mit Namensfeld • 2 trendige Motive Zebra und Color Splash

Bestell-Nr.	EAN	Farb-code	Artikel-Beschreibung	Liefer-einheit	Lager-packung	Preis für	N/A	UVP € m. MwSt.
Zeichenblock 120 g/m²								
Zeichenblock A4/A3								
236782			Zeichenblock C4/20, A4, 20 Blatt M.s. FSC Mix	10 ST	100 ST	ST		2,09
	4012700236784							
236799			Zeichenblock C3/20, A3, 20 Blatt M.s. FSC Mix	5 ST	50 ST	ST		3,19
	4012700236791							

Zeichenkarton 170 g/m²





Mit hochwertigem Inhaltspapier, 170 g/m² • FSC®-zertifiziertes Papier • Ultra stabile Rückenpappe 1500 g/m² • Mit Namensfeld



Bestell-Nr.	EAN	Farb-code	Artikel-Beschreibung	Liefer-einheit	Lager-packung	Preis für	N/A	UVP € m. MwSt.
Zeichenkarton 170 g/m²								
Zeichenkarton C4								
236805			Zeichenkarton C4/25, A4, 25 Blatt FSC Mix	5 ST	50 ST	ST		5,29
	4012700236807							

Kombimappe 2 in 1















Sammelmappe mit integriertem Zeichenblock •
auswechselbarer Zeichenblock A3, 10 Blatt • Mit drei
Innenklappen • Gummiband zum sicheren Verstauen •
Mit Beschriftungsfeld auf der Vorderseite

Bestell-Nr.	EAN	Farb-code	Artikel-Beschreibung	Liefer-einheit	Lager-packung	Preis für	N/A	UVP € m. MwSt.
Kombimappe 2 in 1								
Kombimappe 2 in 1								
240406	 4012700240408		Kombisammelmappe A4	5 ST	10 ST	ST		5,39
238205	 4012700238207		Kombisammelmappe A3	5 ST	25 ST	ST		7,49



"quick open" Sammelmappe

Innovativer "quick open" Öffnungsmechanismus •
1-Hand-Öffnung • Leicht zu befüllen und zu schließen •
Gummiband zum sicheren Verstauen • Mit
Beschriftungsfeld auf der Vorderseite

Bestell-Nr.	EAN	Farb-code	Artikel-Beschreibung	Liefer-einheit	Lager-packung	Preis für	N/A	UVP € m. MwSt.
"quick open" Sammelmappe								
"quick open" Sammelmappe								
236935	 4012700236937		Sammelmappe "quick open" A4 rot	5 ST	25 ST	ST	A	3,79
236959	 4012700236951		Sammelmappe "quick open" A4 blau	5 ST	25 ST	ST	A	3,79
236829	 4012700236821		Sammelmappe "quick open" A4 uni f.s.	5 ST	25 ST	ST	A	3,79
237284	 4012700237286		Sammelmappe "quick open" A3 rot	5 ST	25 ST	ST		5,39
237635	 4012700237637		Sammelmappe "quick open" A3 blau	5 ST	25 ST	ST		5,39
237161	 4012700237163		Sammelmappe "quick open" A3 gelb	5 ST	25 ST	ST		5,39
237642	 4012700237644		Sammelmappe "quick open" A3 grün	5 ST	25 ST	ST		5,39
237154	 4012700237156		Sammelmappe "quick open" A3 uni f.s.	5 ST	25 ST	ST		5,39





Aquarell-Malkasten



Hochwertige Pigmente in feinsten Korngröße • Reine Farbtöne, hohe Farbdichte • Sehr gute Lichtbeständigkeit • Rechteckige Farbtablette 20 x 30 x 6 mm



Bestell-Nr.	EAN	Farb-code	Artikel-Beschreibung	Liefer-einheit	Lager-packung	Preis für	N/A	UVP € m. MwSt.
Aquarell-Malkasten								
Faltschachtel								
721886			Aquarell-Malkasten 725D/12, 12 Farben	1 ST	24 ST	ST		31,59
	4012700721884							
721894			Aquarell-Malkasten 725D/24, 24 Farben	1 ST	16 ST	ST		42,59
	4012700721891							

Aquarellblock 150 g/m²



Mit strukturiertem Aquarell-Inhaltspapier, 150 g/m² • FSC®-zertifiziertes Papier • Ultra stabile Rückenpappe 1500 g/m² • Mit Namensfeld



Bestell-Nr.	EAN	Farb-code	Artikel-Beschreibung	Liefer-einheit	Lager-packung	Preis für	N/A	UVP € m. MwSt.
Aquarellblock 150 g/m²								
Block								
236812			Aquarellblock C4/20, A4, 20 Blatt FSC Mix	3 ST	60 ST	ST		5,29
	4012700236814							

Tusche A

Zum Zeichnen und Malen • Besonders geeignet für
Reißfeder, Zeichenfeder, Pinsel • Keine Tätowierfarbe •
Töne 17/18: deckend, lichtecht, wasserfest • Farbtöne:
lasierend



Bestell-Nr.	EAN	Farb-code	Artikel-Beschreibung	Liefer-einheit	Lager-packung	Preis für	N/A	UVP € m. MwSt.
-------------	-----	-----------	----------------------	----------------	---------------	-----------	-----	----------------

Tusche A

Patrone

201400		●	Tusche A P Patrone 17 Schwarz, 9ml	10 ST	660 ST	ST		5,09
--------	--	---	------------------------------------	-------	--------	----	--	------

Glas mit Pose

201517		●	Tusche A 523 2 Karmin, 10ml	10 GL	280 GL	GL		5,09
201525		●	Tusche A 523 3 Zinnober, 10ml	10 GL	280 GL	GL		5,09
201541		●	Tusche A 523 5 Gelb, 10ml	10 GL	280 GL	GL		5,09
201558		●	Tusche A 523 6 Hellgrün, 10ml	10 GL	280 GL	GL		5,09
201566		●	Tusche A 523 7 Dunkelgrün, 10ml	10 GL	280 GL	GL		5,09
201574		●	Tusche A 523 8 Kobaltblau, 10ml	10 GL	280 GL	GL		5,09
201582		●	Tusche A 523 9 Ultramarin, 10ml	10 GL	280 GL	GL		5,09
248500		●	Tusche A 523 10 Preußischblau, 10 ml	10 GL	280 GL	GL		5,09
201616		●	Tusche A 523 12 Blauviolett, 10ml	10 GL	280 GL	GL		5,09
201632		●	Tusche A 523 14 Gebr. Siena, 10 ml	10 GL	280 GL	GL		5,09
201640		●	Tusche A 523 15 Sepia, 10ml	10 GL	280 GL	GL		5,09
201665		●	Tusche A 523 17 Schwarz, 10ml	10 GL	280 GL	GL		5,09
201673			Tusche A 523 18 Weiß, 10ml	10 GL	280 GL	GL		5,09
249474			Tusche A 523 Farben sortiert 10 ml	10 GL	280 GL	GL		5,09

Inhalt Best.-Nr. 249474: Ton 2, 3, 5, 6, 7, 8, 9, 14, 15, 18

Flasche

211664		●	Tusche A 17 Schwarz, 1000ml	1 FL	12 FL	FL		102,09
--------	--	---	-----------------------------	------	-------	----	--	--------



Fount India® Füllhaltertusche



Dokumentenechte Tinte für tiefschwarze Schrift und Federzeichnungen • In Kolbenfüllhaltern verwendbar • Deckend • Lichtbeständig



Bestell-Nr.	EAN	Farb-code	Artikel-Beschreibung	Liefer-einheit	Lager-packung	Preis für	N/A	UVP € m. MwSt.
Fount India® Füllhaltertusche								
Tintenglas								
221143		●	Füllhaltertinte Fount India, Schwarz, 30 ml	6 GL	90 GL	GL		9,00

Kunstschrift-Tusche Scribto!®



Für Zieh- und Zeichenfeder • Deckend • Lichtecht • Wasserfest • Reproduzierbar

Bestell-Nr.	EAN	Farb-code	Artikel-Beschreibung	Liefer-einheit	Lager-packung	Preis für	N/A	UVP € m. MwSt.
Kunstschrift-Tusche Scribto!®								
Patrone								
211888		●	Scribto! Tusche, Schwarz, 9 ml Patrone	10 ST	660 ST	ST		5,29
Kunststoffbehälter mit Spitzdüse								
221135		●	Scribto! Tusche Schwarz, 30ml m. Spitzdüse	10 GL	180 GL	GL		6,69
Nachfüll-Flasche								
201715		●	Scribto!, Schwarz, 250ml Flasche	1 FL	50 FL	FL		30,99



Weißer Wandtafelkreide

Staubfrei im Griffbereich durch transparente Oberflächenbeschichtung



Bestell-Nr.	EAN	Farb-code	Artikel-Beschreibung	Liefer-einheit	Lager-packung	Preis für	N/A	UVP € m. MwSt.
Weißer Wandtafelkreide								
Schachtel								
701359			Wandtafelkreide 755/12 Weiß, SC mit 12 ST	10 SC	100 SC	SC		3,69
	4012700701350							



Farbige Wandtafelkreide

Staubfrei im Griffbereich durch transparente Oberflächenbeschichtung • Inhalt: Hellgelb, Gelborange, Zinnoberrot, Karminrot, Rotviolett, Hellblau, Dunkelblau, Hellgrün, Dunkelgrün, Hellbraun, Dunkelbraun, Ocker



Bestell-Nr.	EAN	Farb-code	Artikel-Beschreibung	Liefer-einheit	Lager-packung	Preis für	N/A	UVP € m. MwSt.
Farbige Wandtafelkreide								
Schachtel								
701367			Wandtafelkreide 745/12 Farb.Sort. SC m. 12 ST	5 SC	60 SC	SC		7,89
	4012700701367							



Transparentpapier



grifix® Schulschere

Die durchdachte Schulschere aus der Pelikan grifix® Familie



Basteln

Bastelspaß für Groß und Klein

- Bastelset
- Klebstoffe
- Knete
- Buntpapiere
- Scheren

PELIFIX® Klebestift

Unverzichtbare Begleiter für kreative Arbeiten. Natürlich lösungsmittelfrei.



Knete unterstützt die motorische Entwicklung



Ergonomische griffix® Schulschere rund

3 x härter als Stahl durch eine Titanitrid-Beschichtung • Spezielle Modelle für Rechts- und Linkshänder • griffix Gesicht für richtige Handhaltung • Mit Namensfeld



Bestell-Nr.	EAN	Farb-code	Artikel-Beschreibung	Liefer-einheit	Lager-packung	Preis für	N/A	UVP € m. MwSt.
griffix® Schere rund, 14 cm								
Display								
605397			Display griffix Schere Rund SC1D/12 ST Sort.	1 PAK		PAK	N	58,68
			5 x Schere griffix SC1BRR Blau Rechts Rund (803649)					4,89
			4 x Schere griffix SC1RR LovelyPink Rechts Rund (819022)					4,89
			3 x Schere griffix SC1BLR Blau Links Rund (803656)					4,89



Lose Ware								
803649			Schere griffix SC1BRR Blau Rechts Rund	3 ST	180 ST	ST		4,89
819022			Schere griffix SC1RR LovelyPink Rechts Rund	3 ST	180 ST	ST	N	4,89
803656			Schere griffix SC1BLR Blau Links Rund	3 ST	180 ST	ST		4,89



Rivetkarte								
803502			Schere griffix SC1BRR Blau Rechts Rund, Bl	5 ST	150 ST	ST		4,89
819114			Schere griffix SC1RR LovelyPink Rechts Rund, Bl	5 ST	150 ST	ST	N	4,89
803519			Schere griffix SC1BLR Blau Links Rund, Bl	5 ST	150 ST	ST		4,89
819084			Schere griffix SC1RR Rechts Rund Sortiert, Bl	6 ST	150 ST	ST	N	4,89

Onlineverpackung								
819145			Schere griffix SC1RRO Blau Rechts Rund	5 ST	150 ST	ST	N	4,89
819121			Schere griffix SC1RRO LovelyPink Rechts Rund	5 ST	150 ST	ST	N	4,89
819169			Schere griffix SC1LRO Blau Links Rund	5 ST	150 ST	ST	N	4,89

























Ergonomische griffix® Scherschere spitz



3 x härter als Stahl durch eine Titanitrid-Beschichtung • Spezielle Modelle für Rechts- und Linkshänder • griffix Gesicht für richtige Handhaltung • Mit Namensfeld



Bestell-Nr.	EAN	Farb-code	Artikel-Beschreibung	Liefer-einheit	Lager-packung	Preis für	N/A	UVP € m. MwSt.
griffix® Schere spitz, 15 cm								
Display								
605380	 4012700605382		Display griffix Schere Spitz SC1D/12 ST Sort.	1 PAK		PAK	N	58,68
			3 x Schere griffix SC1RS NeonBlack Rechts Spitz (819015)					4,89
			1 x Schere griffix SC1LS NeonBlack Links Spitz (819046)					4,89
			3 x Schere griffix SC1RS SweetBerry Rechts Spitz (819039)					4,89
			3 x Schere griffix SC1BRS NeFrBlue Rechts Spitz (810272)					4,89
			2 x Schere griffix SC1BLS NeFrBlue Links Spitz (810296)					4,89
Lose Ware								
810272	 4012700810274		Schere griffix SC1BRS NeFrBlue Rechts Spitz	3 ST	180 ST	ST		4,89
819039	 4012700819031		Schere griffix SC1RS SweetBerry Rechts Spitz	3 ST	180 ST	ST	N	4,89
819015	 4012700819017		Schere griffix SC1RS NeonBlack Rechts Spitz	3 ST	180 ST	ST	N	4,89
810296	 4012700810298		Schere griffix SC1BLS NeFrBlue Links Spitz	3 ST	180 ST	ST		4,89
819046	 4012700819048		Schere griffix SC1LS NeonBlack Links Spitz	3 ST	180 ST	ST	N	4,89
Rivetkarte								
810241	 4012700810243		Schere griffix SC1BRS NeFrBlue Rechts Spitz, Bl	5 ST	150 ST	ST		4,89
819107	 4012700819109		Schere griffix SC1BRS SweetBerry Rechts Spitz, Bl	5 ST	150 ST	ST	N	4,89
819060	 4012700819062		Schere griffix SC1BRS NeonBlack Rechts Spitz, Bl	5 ST	150 ST	ST	N	4,89
810265	 4012700810267		Schere griffix SC1BLS NeFrBlue Links Spitz, Bl	5 ST	150 ST	ST		4,89
819176	 4012700819178		Schere griffix SC1BRS NeonBlack Links Spitz, Bl	5 ST	150 ST	ST	N	4,89
819091	 4012700819093		Schere griffix SC1RS Rechts Spitz Sort., Bl	6 ST	150 ST	ST	N	4,89

Bestell-Nr.	EAN	Farb-code	Artikel-Beschreibung	Liefer-einheit	Lager-packung	Preis für	N/A	UVP € m. MwSt.
griffix® Schere spitz, 15 cm								
Onlineverpackung								
820905			Schere griffix SC1RSO NeFrBlue Rechts Spitz	5 ST	150 ST	ST	N	4,89
820585			Schere griffix SC1RSO SweetBerry Rechts Spitz	5 ST	150 ST	ST	N	4,89
819077			Schere griffix SC1RSO NeonBlack Rechts Spitz	5 ST	150 ST	ST	N	4,89
820592			Schere griffix SC1LSO NeFrBlue Links Spitz	5 ST	150 ST	ST	N	4,89



Bastel-Set

Set zum sofortigen Bastelstart • Die Tasche ist aus FSC®-zertifiziertem und andere kontrolliertem Material hergestellt • Dient zur Aufbewahrung aller Bastelartikel • Inhalt 5 Teile: Tonzeichenkarton A5 in 10 Standardfarben und 10 Pastellfarben 130g/m² in blauer Engel Qualität • 1 Stickerblatt Wackelaugen • Design Bastelschere rund für Rechtshänder • Für Junge und Mädchen geeignet • 7 Bastelvorlagen gestanzt • 7 verschiedene Tierchen laden zum Basteln ein • 1 Klebestift 20g • **Erhältlich ab März 2022**



Bestell-Nr.	EAN	Farb-code	Artikel-Beschreibung	Liefer-einheit	Lager-packung	Preis für	N/A	UVP € m. MwSt.
Bastel-Set								
Set								
701136			Bastel-Set, 5-teilig	10 SET	10 SET	SET	N	10,99



Nakiplast® Knete



Dauerplastische, hochwertige Wachsknete • Weich und geschmeidig von Anfang an • Fördert die motorischen und sensorischen Fähigkeiten • Färbt nicht an den Händen • Sehr gute Vermischbarkeit • 7 verschiedene Farben • 125 g



Bestell-Nr.	EAN	Farb-code	Artikel-Beschreibung	Liefer-einheit	Lager-packung	Preis für	N/A	UVP € m. MwSt.
Nakiplast® Knete								
Block								
602474	4012700602473	●	Wachsknete Nakiplast 681, Gelb 650g Block	1 PAK	32 PAK	PAK		10,29
602490	4012700602497	●	Wachsknete Nakiplast 681, Rot 650g Block	1 PAK	32 PAK	PAK		10,29
602508	4012700602503	●	Wachsknete Nakiplast 681, Blau 650g Block	1 PAK	32 PAK	PAK		10,29
602516	4012700602510	●	Wachsknete Nakiplast 681, Grün 650g Block	1 PAK	32 PAK	PAK		10,29



Faltschachtel								
622712	4012700622716		Wachsknete Nakiplast 196/7, Pack mit 7 Farben	5 PAK	80 PAK	PAK		3,49

Creaplast® Kinderknete

Dauerplastisch • Fördert die motorischen und sensorischen Fähigkeiten • In attraktiver Kunststoff-Box mit Clickverschluss • 9 Farben • 300 g



Bestell-Nr.	EAN	Farb-code	Artikel-Beschreibung	Liefer-einheit	Lager-packung	Preis für	N/A	UVP € m. MwSt.
Creaplast® Kinderknete								
Box								
622415			Knete Creaplast 198/9B, Blaue Box, 9 Farben	5 ST	40 ST	ST		5,69
622670			Knete Creaplast 198/9R, Rote Box, 9 Farben	5 ST	40 ST	ST		5,69



Plastilin Qualitätsknetmasse

Speziell für den Modellbau • Dauerplastisch



Bestell-Nr.	EAN	Farb-code	Artikel-Beschreibung	Liefer-einheit	Lager-packung	Preis für	N/A	UVP € m. MwSt.
Plastilin Qualitätsknetmasse Einzelfarben								
Block								
601393			Knetmasse Plastilin 680 Weiß, Block mit 1 KG	1 ST	15 ST	ST		11,89
601492			Knetmasse Plastilin 680 Grau, Block mit 1 KG	1 ST	15 ST	ST		11,89











Glitzerkleber





Glitzerkleber zum Dekorieren von Geschenken •
Verfügbar in 9 verschiedenen Farben • Gold, Silber,
Blau, Türkis, Dunkelgrün, Hellgrün, Rot, Fuchsia,
Magenta • Verfügbar auf der Blisterkarte und als
einzelne Tuben im Display



Bestell-Nr.	EAN	Farb-code	Artikel-Beschreibung	Liefer-einheit	Lager-packung	Preis für	N/A	UVP € m. MwSt.
Glitzerkleber								
Display								
300278	4012700300270		Glitzerkleber GLG Gold 60ml Tube	6 ST	96 ST	ST	A	2,09
300285	4012700300287		Glitzerkleber GLG Silber 60ml Tube	6 ST	96 ST	ST	A	2,09
300322	4012700300324		Glitzerkleber GLG Dunkelgrün 60ml Tube	6 ST	96 ST	ST	A	2,09
300339	4012700300331		Glitzerkleber GLG Grün 60ml Tube	6 ST	96 ST	ST	A	2,09
300353	4012700300355		Glitzerkleber GLG Blau 60ml Tube	6 ST	96 ST	ST	A	2,09
300360	4012700300362		Glitzerkleber GLG Türkis 60ml Tube	6 ST	96 ST	ST	A	2,09
300377	4012700300379		Glitzerkleber GLG Fuchsia 60ml Tube	6 ST	96 ST	ST	A	2,09
300384	4012700300386		Glitzerkleber GLG Rot 60ml Tube	6 ST	96 ST	ST	A	2,09
300391	4012700300393		Glitzerkleber GLG Magenta 60ml Tube	6 ST	96 ST	ST	A	2,09
Blisterkarte								
300261	4012700300263		Glitzerkleber GLG/9/B 10,5ml Tube 9 ST Blist.	5 ST	60 ST	ST		6,45

PELIFIX® Klebestifte

Schnelles und sauberes Kleben • Klebt Papier, Pappe,
Fotos u.v.m. • Ohne Lösungsmittel • Kalt auswaschbar

Bestell-Nr.	EAN	Farb-code	Artikel-Beschreibung	Liefer-einheit	Lager-packung	Preis für	N/A	UVP € m. MwSt.
PELIFIX® Klebestifte								
Tray								
335653			Klebestift PELIFIX P936, 10g, 30 ST im Tray	30 ST	480 ST	ST		1,19
335810			Klebestift PELIFIX P938, 20g, 20 ST im Tray	20 ST	320 ST	ST		2,09
335671			Klebestift PELIFIX P941, 40g, 12 ST im Tray	12 ST	192 ST	ST		3,39

Kurz-EAN-Code

Blisterkarte								
301589			Klebestift PELIFIX P938/2/B, 2x20g, Blister	8 ST	96 ST	ST		3,69



PELIFIX® Design-Klebestifte

Schnelles und sauberes Kleben • Klebt Papier, Pappe,
Fotos u.v.m. • Ohne Lösungsmittel • Kalt auswaschbar •
Wechselnde Motive

Bestell-Nr.	EAN	Farb-code	Artikel-Beschreibung	Liefer-einheit	Lager-packung	Preis für	N/A	UVP € m. MwSt.
PELIFIX® Design-Klebestifte								
Blisterkarte								
339069			Klebestift PELIFIX P936MB3, 10g, 3 ST Blister	5 ST	5 ST	ST		3,59



PELIFIX® Bastelkleber



Weißer Bastelkleber, transparent trocknend • Drehbare Spitze für präzises Kleben • Klebt Leder, Holz, Papier, Pappe, Kork und Styropor • Ohne Lösungsmittel • Warm auswaschbar • 90 g



Bestell-Nr.	EAN	Farb-code	Artikel-Beschreibung	Liefer-einheit	Lager-packung	Preis für	N/A	UVP € m. MwSt.
PELIFIX® Bastelkleber								
Display								
301374			Display Bastelkleber PELIFIX P829D 6 ST 90g	6 ST	84 ST	ST		3,59

PELIFIX® Sekundenkleber



Glasklarer, schnelltrocknender Sekundenkleber in der Tube • Für Keramik, Porzellan, Gummi, Stein, Leder, Holz, Metall, Glas und viele Kunststoffe • 3 g



Bestell-Nr.	EAN	Farb-code	Artikel-Beschreibung	Liefer-einheit	Lager-packung	Preis für	N/A	UVP € m. MwSt.
PELIFIX® Sekundenkleber								
Display								
340067			Display Sekundenkl. PELIFIX mit 12 St., 3g	12 ST	72 ST	ST		2,79

Kurz-EAN-Code

PELIFIX® Sekundenkleber:



Achtung! Verursacht Hautreizungen. Verursacht schwere Augenreizung. Kann die Atemwege reizen.

PELIFIX® Alleskleber

Innovativer Alleskleber mit 2 Spitzen: schmal und breit für punktgenauen oder flächigen Auftrag • Klebt Holz, Glas, Papier, Pappe, Kork und Styropor • Ohne Lösungsmittel • 30 g



Bestell-Nr.	EAN	Farb-code	Artikel-Beschreibung	Liefer-einheit	Lager-packung	Preis für	N/A	UVP € m. MwSt.
-------------	-----	-----------	----------------------	----------------	---------------	-----------	-----	----------------

PELIFIX® Alleskleber								
Display								
301398			Display Alleskleber PELIFIX P824D 12 ST 30g	12 ST	144 ST	ST		2,79



Blisterkarte								
301404			Alleskleber PELIFIX P824B 1 ST 30g Blister	5 ST	75 ST	ST		2,79



Glanzpapier, gummiert



Papier 82 g/m² • Farbig sortiert • Bei Befeuchtung selbstklebend • Klappmappe mit Bastel-Beispiel



Bestell-Nr.	EAN	Farb-code	Artikel-Beschreibung	Liefer-einheit	Lager-packung	Preis für	N/A	UVP € m. MwSt.
Glanzpapier, gummiert								
Mappe								
137935			Glanzpapier Mappe 10 Blatt, 30x18cm	10 ST	100 ST	ST		4,49

Transparentpapier



Papier 40 g/m² • Farbig sortiert • Klappmappe mit Bastel-Beispiel



Bestell-Nr.	EAN	Farb-code	Artikel-Beschreibung	Liefer-einheit	Lager-packung	Preis für	N/A	UVP € m. MwSt.
Transparentpapier								
Mappe								
137943			Transparentpapier Mappe 10 Blatt, 18,5x29,7cm	10 ST	200 ST	ST		3,29

Tonpapier

Tonzeichenpapier 130 g/m² • Farbig sortiert • Klappmappe mit Bastel-Beispiel



Bestell-Nr.	EAN	Farb-code	Artikel-Beschreibung	Liefer-einheit	Lager-packung	Preis für	N/A	UVP € m. MwSt.
Tonpapier								
Mappe								
137968	 4012700137968		Tonpapier Mappe 10 Blatt, 33x23cm	10 ST	120 ST	ST		4,79





blanco® fancy
Korrekturroller in
knalligen Farben

Korrigieren

Für präzise Korrekturen

- Korrekturmittel

blanco® new xycle
Korrekturen sofort
überschreibbar



blanco® Maxi
Korrekturen sofort
überschreibbar



blanco® Korrektur Maxi Roller

Korrektur sofort überschreibbar • Keine Ränder und Schatten beim Kopieren • Einweggerät • Ohne Lösungsmittel • Zwei Bandbreiten: 4,2 mm für Gedrucktes / Bandlänge: 10 m XXL und 8,4 mm für Handgeschriebenes / Bandlänge: 8,5 m



Bestell-Nr.	EAN	Farb-code	Artikel-Beschreibung	Liefer-einheit	Lager-packung	Preis für	N/A	UVP € m. MwSt.
blanco® Maxi Roller								
Display								
340315	4012700340313		Display m. 8 ST blanco Maxi B916D 4,2mm x 10m	8 ST	200 ST	ST		2,69
338508	40806143		Display m. 8 ST blanco Maxi B918D 8,4mm x 8,5m	8 ST	200 ST	ST		2,99
Kurz-EAN-Code								
Blisterkarte								
340323	4012700340320		Korr.blanco Maxi 4,2 mm x 10 m, Blister	5 ST	120 ST	ST		2,69
338723	4012700338723		Korr.roller blanco Maxi 8,4 mm x 8,5 m, Blister	5 ST	120 ST	ST		2,99



blanco® Korrektur Mini Roller



Korrektur sofort überschreibbar • Keine Ränder und Schatten beim Kopieren • Einweggerät • Reißfestes Korrekturband auf Folie • Ohne Lösungsmittel • Bandbreite: 4,2 mm, Bandlänge: 6 m



Bestell-Nr.	EAN	Farb-code	Artikel-Beschreibung	Liefer-einheit	Lager-packung	Preis für	N/A	UVP € m. MwSt.
blanco® Mini Roller								
Display								
340505	40806730		Display Korr.blanco Mini B921D 4,2 mm x 6 m, 8ST	8 ST	240 ST	ST		2,59

Kurz-EAN-Code

Kunststoffglas								
340463	4012700340467		Korr. blanco Mini B921/CB 15 ST PP-Glas	15 ST	180 ST	ST		2,59

Blisterkarte								
340448	4012700340443		Korrekturroller blanco Mini 4,2 mm x 6m, 1St Bl.	5 ST	150 ST	ST		2,59
340455	4012700340450		Korrekturroller blanco Mini 4,2 mm x 6 m, 2ST Bl.	5 ST	80 ST	ST		4,89

blanco® Korrektur Refill Roller, nachfüllbar

Umweltfreundliches und ökonomisches Nachfüll-System • Korrektur sofort überschreibbar • Keine Ränder und Schatten beim Kopieren • Mit Bandstraffer • Ohne Lösungsmittel • Bandbreite: 4,2 mm, Bandlänge: 14 m



Bestell-Nr.	EAN	Farb-code	Artikel-Beschreibung	Liefer-einheit	Lager-packung	Preis für	N/A	UVP € m. MwSt.
Refill-Gerät, nachfüllbar								
Faltschachtel								
338863			Korr.roller blanco Refill B913 1 Stück FS	5 ST	200 ST	ST		3,79
Refill (Nachfüllkassette)								
Hängefaltschachtel								
338871			Korr. blanco Refill Nachfüllkassette B913R FS	10 ST	200 ST	ST		2,79
Blisterkarte								
338848			Korr. blanco Refill Nachfüllkass. B913RB 1 ST	10 ST	120 ST	ST		2,79





blanco® Korrektur fancy Roller



In vielen trendigen Farben • Korrektur sofort überschreibbar • Keine Ränder und Schatten beim Kopieren • Mit Schutzkappe für sicheren Transport • Mit Bandstraffer • Einweggerät • Ohne Lösungsmittel • Bandbreite: 5 mm, Bandlänge: 8 m



Bestell-Nr.	EAN	Farb-code	Artikel-Beschreibung	Liefer-einheit	Lager-packung	Preis für	N/A	UVP € m. MwSt.
fancy Roller								
Kunststoffglas								
338673	 40127705		Korr. blanco fancy B917 bl/pi/or 21ST PP-Glas	21 ST	252 ST	ST		2,79
338376	 40127927		Korr. blanco fancy B917 schw/grün 20ST PP-Glas	20 ST	240 ST	ST		2,79

Kurz-EAN-Code



Polybeutel								
338657	 40806075		Blanco fancy, 5mm/8m, Sort. Polyb. mit 1 ST	12 ST	192 ST	ST		2,79

Kurz-EAN-Code



Blisterkarte								
338715	 4012700338716		Korr.roller blanco Fancy B917B3, 3 ST Blister	5 ST	5 ST	ST		7,69

blanco® Korrektur xycle® Roller

Überarbeitetes, elegantes Design mit viel Liebe zum Detail • Ergonomische Griffmulde • Transluzente Rückseite • Für seitliche Anwendung • Korrektur sofort überschreibbar • Keine Ränder und Schatten beim Kopieren • Einweggerät • Ohne Lösungsmittel • Bandbreite: 4,2 mm, Bandlänge: 8 m



Bestell-Nr.	EAN	Farb-code	Artikel-Beschreibung	Liefer-einheit	Lager-packung	Preis für	N/A	UVP € m. MwSt.
xycle® Roller								
Display								
338228	4012700338228		Korrekturroller blanco Xycle B920Weiß/D, Display mit 12 ST	12 ST	144 ST	ST	N	2,99
Faltschachtel								
338210	4012700338211		Korrekturroller blanco Xycle B920 Weiß	10 ST	200 ST	ST	N	2,99
Blisterkarte								
301688	4012700301680		Korrekturroller blanco Xycle B920Weiß/B	5 ST	120 ST	ST	N	2,99



blanco® Korrektur Pen Roller



Besonders handliche Stiftform • Korrektur sofort überschreibbar • Keine Ränder und Schatten beim Kopieren • Mit Bandschutz für den Transport • Mit Bandstraffer • Mit Clip • Einweggerät • Ohne Lösungsmittel • Bandbreite: 5 mm, Bandlänge: 6 m



Bestell-Nr.	EAN	Farb-code	Artikel-Beschreibung	Liefer-einheit	Lager-packung	Preis für	N/A	UVP € m. MwSt.
blanco® Pen Roller								
Blisterkarte								
338772	4012700338778		Korr.roller blanco Pen B915, 1 ST Blister	5 ST	180 ST	ST		3,09

blanco® Korrektur Fluid Flasche

Für punktgenaues und flächiges Korrigieren • Kunststoffflasche mit Pinsel und Mischkugel • Schnell trocknend / mit Lösungsmittel - leicht entzündlich



Bestell-Nr.	EAN	Farb-code	Artikel-Beschreibung	Liefer-einheit	Lager-packung	Preis für	N/A	UVP € m. MwSt.
blanco® Korrektur Fluid Flasche								
Display								
300834	40127729		Display blanco Fluid Flasche B925D 10 ST 20ml	10 FL	200 FL	FL		1,29

Kurz-EAN-Code



Blisterkarte								
300841	4012700300843		blanco Fluid Flasche 925B 1 ST 20ml Blister	5 ST	90 ST	ST		1,79

Abb. ähnlich
blanco® Korrektur Fluid Flasche:



Achtung! Flüssigkeit und Dampf entzündbar. Verursacht Hautreizungen. Kann Schläfrigkeit und Benommenheit verursachen. Giftig für Wasserorganismen, mit langfristiger Wirkung.

blanco® Korrektur Fluid Pen

Für präzise Korrekturen • Hochwertige Metallspitze für genaue Dosierung • Mit zusätzlicher kleiner Schutzkappe • Schnell trocknend / mit Lösungsmittel - leicht entzündlich



Bestell-Nr.	EAN	Farb-code	Artikel-Beschreibung	Liefer-einheit	Lager-packung	Preis für	N/A	UVP € m. MwSt.
-------------	-----	-----------	----------------------	----------------	---------------	-----------	-----	----------------

blanco® fluid Pen								
Display								
300896			Display blanco Fluid Pen B933D 12 ST 7ml	12 ST	360 ST	ST		2,19
		40127019						

Kurz-EAN-Code



Blisterkarte								
300902			blanco Fluid Pen B933B 1 ST 7ml Blister	10 ST	300 ST	ST		2,19
		4012700300904						

Abb. ähnlich
blanco® fluid Pen:



Achtung! Flüssigkeit und Dampf entzündbar. Verursacht Hautreizungen. Kann Schläfrigkeit und Benommenheit verursachen. Giftig für Wasserorganismen, mit langfristiger Wirkung.



Stempelkissen | Für
saubere, farbintensive
Stempelabdrucke



Pagemarker



Bürobedarf

Kleine Helfer fürs Büro und Zuhause

- Haftnotizen & Pagemarker
- Stempelkissen & Stempelfarben
- Siegellacke & Signierkreiden
- Kohlepapier & Durchschreibpapier

Haftnotizen Neon | Für
einen besseren Überblick
im Büroalltag und
Zuhause.



Haftnotizen

Selbstklebende Haftnotizen • Mit Bleistift, Kugelschreiber, Füllhalter, Tintenroller und Fasermaler beschriftbar • Nach Gebrauch rückstandslos wieder ablösbar



Bestell-Nr.	EAN	Farb-code	Artikel-Beschreibung	Liefer-einheit	Lager-packung	Preis für	N/A	UVP € m. MwSt.
Haftnotizen								
Block								
200048			Haftnotizen Notes N123 3x 50x40, 300 Bl.	1 ST	100 ST	ST		1,09
200055			Haftnotizen Notes N125 75x75mm Gelb 100 Blatt	10 ST	120 ST	ST		1,39
200196			Haftnotizen Notes N126 125x75mm Gelb 100 Bl.	10 ST	120 ST	ST		1,89
200287			Haftnotizen Notes N127 75x75mm Neon 320 Blatt	1 ST	60 ST	ST		4,69
200212			Haftnotizen Notes N128 75x75mm Pastell 400 Bl	1 ST	60 ST	ST		4,19
200261			Haftnotizzettel Notes 75x75 mm Gelb 400 Blatt	1 ST	60 ST	ST		4,19



Pagemarker



Zum Markieren und Unterteilen von Dokumenten • Wichtige Informationen lassen sich schnell wiederfinden • Beschriftbar und rückstandslos wieder ablösbar



Bestell-Nr.	EAN	Farb-code	Artikel-Beschreibung	Liefer-einheit	Lager-packung	Preis für	N/A	UVP € m. MwSt.
Pagemarker								
Polybeutel								
200253	4012700200259		Pagemarker N130 20x50mm Neon-Mix 4x50 Blatt	10 ST	400 ST	ST		2,69
Blisterkarte								
200303	4012700200303		Pagemarker N132 Transp.-Mix 5-farb.5x26 Blatt	10 ST	240 ST	ST		4,39
200311	4012700200310		Pagemarker N133 Transp.-Mix 4-farb. 4x36 Bl.	10 ST	240 ST	ST		4,39

Vielzweckklammern



Zum Zusammenhalten von einzelnen Blättern, Beuteln und Papierstapeln • Attraktives Design • Polybeutel mit 12 ST sortiert (Klembreiten 32 mm, 25 mm, 19 mm)

Bestell-Nr.	EAN	Farb-code	Artikel-Beschreibung	Liefer-einheit	Lager-packung	Preis für	N/A	UVP € m. MwSt.
Vielzweckklammern								
Polybeutel								
700306	4012700700308		Vielzweckklammern, 12 ST sort.	10 BT	120 BT	BT		3,50

Signierkreide 762

Zum Schreiben auf rauen Untergründen wie Metall (auch heißem), Pappe, trockenem Holz usw. • Wasserfest • Länge ca. 120 mm, Durchmesser ca. 12,5 mm



Bestell-Nr.	EAN	Farb-code	Artikel-Beschreibung	Liefer-einheit	Lager-packung	Preis für	N/A	UVP € m. MwSt.
Signierkreide 762								
Schachtel								
701003	4012700701008	●	Signierkreide 762/12 Schwarz 12 ST in FS	1 SC	60 SC	SC		18,69
701011	4012700701015	●	Signierkreide 762/12 Blau 12 ST in FS	1 SC	60 SC	SC		18,69
701029	4012700701022	●	Signierkreide 762/12 Rot 12 ST in FS	1 SC	60 SC	SC		18,69
701045	4012700701046	●	Signierkreide 762/12 Gelb 12 ST in FS	1 SC	60 SC	SC		18,69
701052	4012700701053		Signierkreide 762/12 Weiß 12 ST in FS	1 SC	60 SC	SC		18,69



Wachs-Signierkreide 772

Zum Schreiben auf glatten Untergründen wie Glas, Porzellan, Kunststoffen, Metall, Leder usw. • Wasserfest • Länge ca. 95 mm, Durchmesser ca. 11 mm





Bestell-Nr.	EAN	Farb-code	Artikel-Beschreibung	Liefer-einheit	Lager-packung	Preis für	N/A	UVP € m. MwSt.
Wachs-Signierkreide 772								
Schachtel								
701060	4012700701060	●	Wachs-Signierkreide 772/12 Schwarz	1 SC	100 SC	SC		18,69
701078	4012700701077	●	Wachs-Signierkreide 772/12 Blau	1 SC	100 SC	SC		18,69
701086	4012700701084	●	Wachs-Signierkreide 772/12 Rot	1 SC	100 SC	SC		18,69
701102	4012700701107	●	Wachs-Signierkreide 772/12 Gelb	1 SC	100 SC	SC		18,69
701110	4012700701114		Wachs-Signierkreide 772/12 Weiß	1 SC	100 SC	SC		18,69

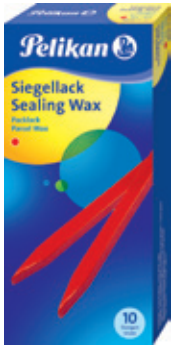

Siegellack Packlack

Für raue Papierunterlagen



Bestell-Nr.	EAN	Farb-code	Artikel-Beschreibung	Liefer-einheit	Lager-packung	Preis für	N/A	UVP € m. MwSt.
Siegellack Packlack								
Schachtel								
361220	 4012700361226		Siegellack Packlack 60/10, Rot, SC mit 10 ST	1 SC	12 SC	SC		45,29

Siegellack Packlack:



Gefahr! Kann allergische Hautreaktionen verursachen.

Film-Carbon Ultrafilm 410®

Für wischfeste Durchschläge mit tiefschwarzer Schrift • Schlagfeste Spezialfolie mit ergiebiger Kunststoff-Farbschicht • Für Urkunden geeignet



Bestell-Nr.	EAN	Farb-code	Artikel-Beschreibung	Liefer-einheit	Lager-packung	Preis für	N/A	UVP € m. MwSt.
Film-Carbon Ultrafilm 410®								
Mappe								
404483	 4012700404480		Film-Carbon Ultrafilm 410 Schw. A4 100 Blatt	1 MP	50 MP	MP	A	48,69

Kohlepapier interplastic® 1022 G®

Für farbintensive Durchschläge • Papierträger mit Wachsfarbschicht für dosierte Farbabgabe und hohe Ergiebigkeit • Für Urkunden geeignet

Bestell-Nr.	EAN	Farb-code	Artikel-Beschreibung	Liefer-einheit	Lager-packung	Preis für	N/A	UVP € m. MwSt.
Kohlepapier interplastic® 1022 G®								
Mappe								
404400	4012700404404		Kohlepapier Interplastic 1022G Sw. A4 100 Bl.	1 MP	50 MP	MP		30,09
401026	4012700401021		Kohlepapier Interplastic 1022G Schw. A4 10Bl.	10 MP	140 MP	MP		9,29



Durchschreibepapier Plenticopy® 200 H®

Papierträger mit Wachsfarbschicht für farbintensive Handdurchschriften • Blau schreibend

Bestell-Nr.	EAN	Farb-code	Artikel-Beschreibung	Liefer-einheit	Lager-packung	Preis für	N/A	UVP € m. MwSt.
Durchschreibepapier Plenticopy® 200 H®								
Mappe								
404426	4012700404428		Durchschreibp. Plenticopy 200 H Blau A4 100Bl	1 MP	50 MP	MP		46,29
434738	4012700434739		Durchschreibp. Plenticopy 200 H Blau A4 10Bl.	10 MP	140 MP	MP		10,39

























Stempelkissen



Stabile und bruchsichere Stempelkissen für Gummi- und Polymerstempel • Für viele zehntausend Stempelabdrucke • Kennzeichnung der Tränkungsfarbe durch umlaufende Signalstreifen • Nachtränkbar mit Pelikan-Stempelfarbe 4 K



Bestell-Nr.	EAN	Farb-code	Artikel-Beschreibung	Liefer-einheit	Lager-packung	Preis für	N/A	UVP € m. MwSt.
Stempelkissen im Kunststoff-Gehäuse								
Faltschachtel								
337741	4012700337740		Stempelkissen 3E Kunststoff 5x7 cm Blau	5 ST	345 ST	ST		6,69
337733	4012700337733		Stempelkissen 3E Kunststoff 5x7 cm Schwarz	5 ST	345 ST	ST		6,69
337725	4012700337726		Stempelkissen 3E Kunststoff 5x7 cm Rot	1 ST	345 ST	ST		6,69
337717	4012700337719		Stempelkissen 3E Kunststoff 5x7 cm Grün	1 ST	345 ST	ST		6,69
337709	4012700337702		Stempelkissen 2E Kunststoff 7x11 cm Blau	5 ST	130 ST	ST		7,19
336222	4012700336224		Stempelkissen 2E Kunststoff 7x11 cm Schwarz	5 ST	130 ST	ST		7,19
336214	4012700336217		Stempelkissen 2E Kunststoff 7x11 cm Rot	1 ST	130 ST	ST		7,19
336206	4012700336200		Stempelkissen 2E Kunststoff 7x11 cm Grün	1 ST	130 ST	ST		7,19
Stempelkissen im Metall-Gehäuse								
Faltschachtel								
331165	4012700331168		Stempelkissen 3 Metall 5x7 cm Blau	5 ST	300 ST	ST		7,29
331066	4012700331069		Stempelkissen 3 Metall 5x7 cm Schwarz	5 ST	300 ST	ST		7,29
331181	4012700331182		Stempelkissen 3 Metall 5x7 cm Rot	1 ST	300 ST	ST		7,29
331199	4012700331199		Stempelkissen 3 Metall 5x7 cm Grün	1 ST	300 ST	ST		7,29
331017	4012700331014		Stempelkissen 2 Metall 7x11 cm Blau	5 ST	160 ST	ST		8,19
331777	4012700331779		Stempelkissen 2 Metall 7x11 cm Schwarz	5 ST	160 ST	ST		8,19
331025	4012700331021		Stempelkissen 2 Metall 7x11 cm Rot	1 ST	160 ST	ST		8,19
331033	4012700331038		Stempelkissen 2 Metall 7x11 cm Grün	1 ST	160 ST	ST		8,19
331124	4012700331120		Stempelkissen 1 Metall 9x16 cm Blau	5 ST	90 ST	ST		19,79
331108	4012700331106		Stempelkissen 1 Metall 9x16 cm Schwarz	5 ST	90 ST	ST		19,79
331132	4012700331137		Stempelkissen 1 Metall 9x16 cm Rot	1 ST	90 ST	ST		19,79

Bestell-Nr.	EAN	Farb-code	Artikel-Beschreibung	Liefer-einheit	Lager-packung	Preis für	N/A	UVP € m. MwSt.
Stempelkissen, ungetränkt, im Metall-Gehäuse								
Faltschachtel								
331256	 4012700331250		Stempelkissen 3 Metall 5x7 cm ungetränkt	1 ST	300 ST	ST		6,89
331264	 4012700331267		Stempelkissen 2 Metall 7x11 cm ungetränkt	1 ST	160 ST	ST		7,99
331306	 4012700331304		Stempelkissen 1 Metall 9x16 cm ungetränkt	1 ST	90 ST	ST		18,59







Stempelfarben

Zum Nachtränken von Stempelkissen • Ohne Öl • Für viele farbintensive Abdrücke • Für Gummi- und Polymerstempel



Bestell-Nr.	EAN	Farb-code	Artikel-Beschreibung	Liefer-einheit	Lager-packung	Preis für	N/A	UVP € m. MwSt.
Stempelfarben								
Verstreichflasche								
351213	 4012700351210		Stempelfarbe 4K, ohne Öl, 28ml, Blau	10 FL	120 FL	FL		6,09
351197	 4012700351197		Stempelfarbe 4K, ohne Öl, 28ml, Schwarz	10 FL	120 FL	FL		6,09
351221	 4012700351227		Stempelfarbe 4K, ohne Öl, 28ml, Rot	1 FL	120 FL	FL		6,09
351239	 4012700351234		Stempelfarbe 4K, ohne Öl, 28ml, Grün	1 FL	120 FL	FL		6,09



Kunststoffflasche								
351312	 4012700351319		Stempelfarbe 4K 1000ml, ohne Öl, Blau	1 FL	12 FL	FL		66,79
351296	 4012700351296		Stempelfarbe 4K 1000ml, ohne Öl, Schwarz	1 FL	12 FL	FL		66,79

Stempelfarben



Zum Nachtränken von Stempelkissen • Mit Öl • Für Metallstempel geeignet





Bestell-Nr.	EAN	Farb-code	Artikel-Beschreibung	Liefer-einheit	Lager-packung	Preis für	N/A	UVP € m. MwSt.
Stempelfarben								
Kunststoffflasche								
351353	 4012700351357	●	Stempelfarbe 4, mit Öl, 30ml, Schwarz	1 BE	180 BE	BE		9,19

Wasserfeste Stempelfarbe, deckend 84



Für Gummistempel • Für Gewebe, Leder, Holz sowie nicht saugende Untergründe wie Metall, Blech, Glas, Kunststoff • Plattenstempelkissen verwenden • Vor Verwendung ausprobieren



Bestell-Nr.	EAN	Farb-code	Artikel-Beschreibung	Liefer-einheit	Lager-packung	Preis für	N/A	UVP € m. MwSt.
Wasserfeste Stempelfarbe, deckend 84								
Kunststoffbehälter								
351460	 4012700351463	●	Stempelfarbe 84 Schwarz 30ml m.Spitzdüse	1 BE	180 BE	BE		14,79
351502	 4012700351500		Stempelfarbe 84 Weiß 30ml mit Spitzdüse	1 BE	180 BE	BE		14,79



Kunststoffflasche								
351510	 4012700351517	●	Stempelfarbe 84 Schwarz 1000ml Flas.m.Ausgieß	1 FL	12 FL	FL		171,09
351551	 4012700351555		Stempelfarbe 84 Weiß 1000ml Flasche m.Ausgieß	1 FL	12 FL	FL		171,09

Wasserfeste Stempelfarbe, deckend 84:



Achtung! Flüssigkeit und Dampf entzündbar.

Stempelreinigungsmittel

B 37/73 nur für wasserfeste Stempelfarbe, deckend 84

- Auch als Verdünnungsmittel zu verwenden

Bestell-Nr.	EAN	Farb-code	Artikel-Beschreibung	Liefer-einheit	Lager-packung	Preis für	N/A	UVP € m. MwSt.
Stempelreinigungsmittel								
Kunststoffflasche								
356592	 4012700356598		Stempelreinigungsmittel B37/73 1000ml Flasche	1 FL	12 FL	FL		98,00

Stempelreinigungsmittel:



Achtung! Flüssigkeit und Dampf entzündbar.

Stichwortverzeichnis

A		Buntstifte SILVERINO	172	F	
Alleskleber PELIFIX®	201	Büro-Schreibgeräte	131-132	fancy Roller blanco®	208
Anspitzer	77, 115-116	C		Farbige Wandtafelkreide	191
Anspitzer grifix®	77, 116	Classic 200 Elegance Schreibgerät	21-24	Farbiges Zeichenpapier	203
Aquarell Buntstifte	170	Classic 205 Elegance Schreibgerät	25-27, 29	Farbkasten mit Aquarellfarben	188
Aquarell-Malkasten	188	Classic 215 Elegance Schreibgerät	28	Farbkästen mit Deckfarben	148-150
Aquarellblock	188	Colorella	176	Farbstifte	175, 177-180
Aquarellmalen	188	Colorella Fasermaler	175-180	Fasermaler	175-180
Ausmalblock	174	Colorella Textilstifte	181	Fasermaler Colorella Magic	176
Ausmalset	174	Combino®	112-113, 117, 173-175	Fasermaler Colorella Metallic	176
Ausmalset Combino®	184	Combino® Buntstifte	173-174	Faserschreiber	175, 177
B		Combino® Fasermaler	175	Faulenzer	144-145
Bastel-Set	195	Combino® Set	173	Faulenzer Home Office	144
Bastelkleber PELIFIX®	200	Creaplast® Kinderknete	197	Faulenzer Laser Cut	145
Basteln	195	D		Faulenzer Quattro Twill	144
blanco® Korrektur fancy Roller	208	Deckfarben	148-150	Federmappe	144-145
blanco® Korrektur Fluid Flasche	210	Deckfarbkasten	148-150	Film-Carbon	216
blanco® Korrektur Fluid Pen	211	Deckweiß	162	Filzstifte	175, 177
blanco® Korrektur Maxi Roller	205	Design-Radierer	120	Fineliner 96®	130
blanco® Korrektur Mini Roller	206	Dicke Buntstifte	168, 172-173	Fluid Flasche blanco®	210
blanco® Korrektur Pen Roller	210	Dicke Buntstifte Combino®	173-174	Fluid Pen blanco®	211
blanco® Korrektur Refill Roller	207	Dicke Buntstifte SILVERINO	172	Fount India® Füllhaltertusche	45, 190
blanco® Korrektur xycle® Roller	209	Dicke Schreiblernbleistifte	112	Füller	80, 82-83, 85-86, 89-92, 94
Blau-Marmoriert Classic 205	25	Dicke Wachsmalstifte	165-166	Füllhalter	80, 82-83, 85-86, 89-92, 94
Blaupapier zum Durchschreiben	217	Dokumentenechte Tinte	45, 190	Füllhalter für Erwachsene	21-29, 32-37
Bleistift grifix®	74, 110	Durchschreibepapier Plenticopy®	217	Füllhalter für Schüler	79-83, 85-86, 89-92, 94-95
Bleistift-Minen grifix®	76, 111	E		Füllhalter grifix®	80
Bleistifte	22-24, 74, 110, 112, 114	Edelstein® Ink	40	Füllhaltertinte für Elegance Schreibgeräte	40, 42, 44-45
Bleistifte SILVERINO	114	Elegance Schreibgeräte	21-29, 32-37	Füllhaltertinte für Schul-Schreibgeräte	104-107
Borstenpinsel	154, 157	Ersatzfarben für Deckfarbkasten	162	G	
Braun-Marmoriert Classic 200	23	Ersatzfedern für Jugend-Schreibgeräte	109	Geodreieck	127
Bronzen	162	Ersatzradierer	47	Geometrie Set	127
Brushpen	181	Ersatzteile für Elegance Schreibgeräte	51	Geschenk Set	173
Bunstifte Pastell	169	Ersatzteile für Jugend-Schreibgeräte	109	Geschenk-Etui Elegance	47
Bunt bedruckte Tintenpatronen	104, 106-107	Etiketten für Deckfarbkasten	148	Glanzpapier	202
Buntpapiere	202	Etuis für Schreibgeräte	38-39	Glitzerklebstoff	198
Buntstifte	168-170, 172-173			grifix®	74, 76-81, 109, 125, 153, 193-194
Buntstifte Combino®	173				

griffix® Anspitzer	77, 116	Korrektur fancy Roller blanco®	208	Modelliermassen	197
griffix® Bleistift	74, 110	Korrektur Fluid Flasche blanco®	210		
griffix® Bleistift-Minen	76, 111	Korrektur Fluid Pen blanco®	211	N	
griffix® Füllhalter	80	Korrektur Maxi Roller blanco®	205	Nakiplast® Knete	196
griffix® Radierer	77, 116	Korrektur Mini Roller blanco®	206	Notes	213
griffix® Refills	76, 79, 81, 111	Korrektur Pen Roller blanco®	210	Notizheft	141
griffix® Schulpinsel	153	Korrektur Refill Roller blanco®	207	Notizzettel	213
griffix® Schulschere	193-194	Korrektur xycle® Roller blanco®	209		
griffix® Schulzirkel	125	Kreide	191	P	
griffix® Tintenpatronen	81, 104	Kreiden für die Schule	191	Packlack	216
griffix® Tintenschreiber	78	Kreiden zum Signieren	215	Pagemarker	214
griffix® Tintenschreiberpatronen	79, 108	Kugelschr 21-29, 32-37, 63-64, 66-68, 131-132 eiber		Papiersortiment	140
griffix® Wachsmalstifte	74, 165	Kugelschreiber-Minen	46, 69	Pastell	169, 175
Großraum-Tintenpatronen	104-105	Kunstschrift-Tusche Scribtol®	45, 190	Pastellmaler	177
Grün-Marmoriert Classic 200	24	Kunststoff-Radierer	117, 119-122	Pastellstifte	177
		Kunststoff-Radierer Combino	117	PELIFIX® Alleskleber	201
H				PELIFIX® Bastelkleber	200
Haarpinsel	155-156	L		PELIFIX® Design-Klebestifte	199
Handlettering	128-129, 181	Leder-Etuis	38-39	PELIFIX® Klebestifte	199
Happy Pen®	98	Level-Zubehör	46	PELIFIX® Sekundenkleber	200
I		Lineal	126-127	Pelikan 337 Mine	46, 69
ilo	95, 99, 104, 141	Lineal Combino	126	Pelikan 338 Mine	46, 69
inky Tintenschreiber	128-129	Löschstifte	100-103	Pelikan 38 Mine	46
interplastic® Kohlepapier	217			Pelikan Pouch Shine	145
		M		Pelikano Up®	87
J		Mal-Lernbuch	183	Pelikano®	85-86
Jazz® Classic	64	Malblock	174, 184	Pelikano® junior	82-83
Jazz® Elegance	67	Malblock Combino®	174, 183	Pen Roller blanco®	210
Jazz® Pastell	66	Malbuch	183	Permanent Marker	138
Jugendfüllhalter	85-87, 89-92, 94-95, 98	Malen	158, 183	Pina Colada Tintenroller	97
		Malkasten	151	Pinsel	153, 155-157
K		Malschwamm	158	Pinsel griffix®	153
K12/ K24 Wasserbox	158	Malschürze aus Baumwolle	161	Pinsel Starter-Set	154
Kautschuk-Radierer	117-119	Malschürzen	161	Pinselstift	181
Klebstoffe PELIFIX®	199-201	Marker	138-139	Plastilin	197
Knet-Radierer	122	Maxi Roller blanco®	205	Plenticopy® Durchschreibepapier	217
Knetmassen	196-197	Metallic Fasermaler	176	Post-It	213
Kohlepapier interplastic®	217	Metallschreibgeräte	63-64, 66-68	ProColor® Deckfarbkasten	150
Kolbenfüllhalter	21-29	Minen für Kugelschreiber und Tintenroller	46, 69	Professional Writing	63-64, 66-68
Kombimappe	187	Mini Roller blanco®	206	Professional Writing Zubehör	69
Konverter für Patronen-Füllhalter	45	Modellgruppe PURA®	54	PURA® Elegance Schreibgeräte	32-37

Q		STICK pro	131	V	
quick open Sammelmappen	187	STICK super soft	132	Vielzweckklammern	214
R		Sticker für Deckfarbkasten	148	Vorschul-Malkasten	151
Radierbare Buntstifte	169	Stift mit Pinselspitze	181	W	
Radierer	47, 77, 116-122	Stoffstifte	181	Wachs-Signierkreide	215
Radierer Combino	117	stola®	68	Wachsmalmäuse®	167
Radierer grifix®	77, 116	style	98	Wachsmalstifte	74, 165-166
Radierstift	123	Super-Pirat® Tintenlöschstift	100-102	Wachsmalstifte grifix®	74, 165
Refill Kreativfabrik®	74, 180	Super-Sheriff® Tintenlöschstift	103	Wandtafelkreide	191
Refill Roller blanco®	207	T		Wasserbox	158
Roller	32-37, 68, 89-92, 94, 97	Tafelkreide	191	Wasserboxen	159
Roller-Patronen	46, 69, 108	Tempera	164	Wasserfeste Stempelfarbe	220
S		Textilstifte	181	Whiteboard Marker	139
Sammelmappen	187	Textmarker	134-137	X	
Schere grifix®	193-194	Textmarker-Löschler	137	xycle® Roller blanco®	209
Schreibgeräte Präsent-Etui	47	Textmarker-Tinte	29, 44	Z	
Schreibgeräte-Etuis	38-39	Tinten	40, 42, 44-45, 81, 104-107	Zeichenblöcke	185-186
Schreiblern-Starter-Set Combino	113	Tintengläser 4001®	42	Zeichenkarton	186
Schreiblern-Starter-Sets	113	Tintengläser Edelstein® Ink	40	Zirkel	125
Schreiblernbleistift Combino	112	Tintenlöschler	99-103	Zubehör Professional Writing	69
Schreiblernbleistifte	112	Tintenlöschler Super-Pirat®	100-102		
Schulfaserschreiber	175, 177-180	Tintenlöschler Super-Sheriff® M	103		
Schulmalfarben-Sets	164	Tintenpatronen	40, 42, 81, 104-107		
Schwamm	158	Tintenpatronen Edelstein® Ink	40		
Scribto!® Kunstschrift-Tusche	45, 190	Tintenpatronen Pelikan 4001® für Lamy-Füllhalter LTP/F/5	107		
Sekundenkleber PELIFIX®	200	Tintenroller	32-37, 68, 89-92, 94, 97		
Siegellack Packlack	216	Tintenroller Pina Colada	97		
Signal Textmarker	136	Tintenschreiber grifix®	78		
Signierkreide	215	Tintenschreiber inky	128-129		
Silbentrennstifte	171	Tintenschreiberpatronen grifix®	79, 108		
SILVERINO Bleistifte	114	Tonzeichenpapier	203		
SILVERINO Buntstifte	172	Tusche A	189		
Snap®	63	Tusche-Radierer	117		
Space+® Deckfarbkasten	149	Tuschkasten	148-150		
Space+® Wasserbox	159	Twist®	89-92, 94		
Spezial-Stempelfarben	220	U			
Standard-Tintenpatronen	106	Ultrafilm Kohlepapier	216		
Stempelfarben	219-220				
Stempelkissen	218				
Stempelreinigungsmittel	221				

Verkaufs- und Lieferbedingungen für Geschäftskunden

1. Anwendungsbereich

- (1) Diese Verkaufs- und Lieferbedingungen gelten ausschließlich für alle Verkäufe und Lieferungen von Waren, Zubehör und Ersatzteilen (nachstehend „Waren“) durch die Pelikan Vertriebsgesellschaft mbH & Co. KG (nachfolgend „Pelikan“). Entgegenstehende und/oder ergänzende allgemeine Geschäftsbedingungen des Käufers finden Pelikan gegenüber keine Anwendung. Dies gilt auch dann, wenn Pelikan jenen Bedingungen nicht ausdrücklich widerspricht oder ihren vertraglichen Verpflichtungen vorbehaltlos nachkommt.
- (2) In dem Schriftstück, dessen Bestandteil diese Bedingungen bilden, sind alle Vertragsbestimmungen enthalten. Es bestehen keine Nebenabreden.
- (3) Diese Verkaufs- und Lieferbedingungen gelten auch für alle zukünftigen Geschäfte mit dem Käufer.

2. Angebot

- (1) Sämtliche Angebote von Pelikan sind unverbindlich. Sie stellen lediglich eine Aufforderung an den Käufer dar, seinerseits ein Angebot abzugeben.
- (2) Öffentliche Äußerungen von Pelikan, des Herstellers der gelieferten Waren oder dessen Gehilfen, insbesondere in der Werbung oder bei der Kennzeichnung, stellen keine Beschreibungen der Beschaffenheit der Waren oder eine Garantie derselben dar.

3. Preise

Für alle Verkäufe gelten die zum Zeitpunkt des Vertragsschlusses gültigen Preislisten von Pelikan. Alle Preise verstehen sich zzgl. der jeweils gültigen gesetzlichen Umsatzsteuer. Für den Fall, dass sechs Wochen nach Vertragsschluss und vor Lieferung von Pelikan nicht zu vertretende Kostenerhöhungen, etwa Erhöhungen der Material- und Lohnkosten, öffentliche Abgaben oder sonstiger Kosten, eintreten, ist Pelikan berechtigt, die Preise entsprechend anzupassen. Pelikan wird dem Käufer diese Kostenerhöhungen auf Verlangen nachweisen.

4. Mindestauftragswert, Versandkosten

- (1) Der Auftragswert für versandkostenfreie Lieferungen beträgt im Einzelhandel mindestens EUR 250,- netto und im Großhandel mindestens EUR 450,- netto. Für Aufträge unterhalb dieser Auftragswerte erhebt Pelikan eine anteilige Servicekostenpauschale in Höhe von EUR 10,- je Auftrag. Unabhängig davon werden keine Aufträge unter EUR 150,- angenommen.
- (2) Es können nur die in der Preisliste unter Liefereinheiten genannten Mindestmengen oder ein Vielfaches davon bestellt werden. Gewährt Pelikan bei Werbearbeiten ausnahmsweise eine Unterschreitung dieser Mindestmenge, wird ein Mindermengenzuschlag in Höhe von 10% auf den für die Mindestabnahme gültigen Preis erhoben.
- (3) Bei Lieferung von Artikeln mit Werbeanbringung behält sich Pelikan aus fertigungstechnischen Gründen eine Mehr- oder Minderverlieferung von 10% der Bestellmenge vor. Nachbestellungen und Änderungen zu bereits in Arbeit befindlichen Aufträgen über Artikel mit Werbeanbringung können nicht berücksichtigt werden.

5. Zahlung

- (1) Der Kaufpreis ist innerhalb von 14 Tagen ab Rechnungsdatum fällig. Innerhalb dieses Zeitraumes werden dem Käufer 2% Skonto gewährt. Bei Zahlungseingang innerhalb 30 Tagen ab Rechnungsdatum ist der Kaufpreis ohne Abzug zu begleichen.
- (2) Bei Bestellungen durch Neukunden behalten wir uns ausdrücklich vor, nicht auf Rechnung, sondern nur gegen Vorkasse zu liefern.
- (3) Zahlt der Käufer die Rechnung nicht innerhalb einer Frist von 30 Tagen ab Rechnungsdatum, kommt der Käufer gemäß § 286 Abs. 3 BGB in Verzug. Die Rechtsfolgen bestimmen sich im Übrigen nach § 288 BGB.
- (4) Befindet sich der Käufer in Zahlungsverzug mit einer Forderung, so können alle übrigen Forderungen gegen den Käufer fällig gestellt werden. Pelikan ist außerdem berechtigt, die Leistung ganz oder teilweise bis zur Zahlung der fälligen Beträge oder Sicherheitsleistung zu verweigern und die Leistung weiterer Lieferungen von einer Vorauszahlung oder der Stellung entsprechender Sicherheiten abhängig zu machen.
- (5) Aufrechnungs- oder Zurückbehaltungsrechte stehen dem Käufer nur zu, wenn seine Gegenansprüche rechtskräftig festgestellt oder unbestritten sind.
- (6) Pelikan hat das Recht, seine Forderungen gegen den Käufer an Dritte abzutreten.
- (7) Der Käufer hat alle Gebühren, Kosten und Auslagen zu tragen, die im Zusammenhang mit jeder gegen ihn rechtlich erfolgreichen Rechtsverfolgung außerhalb Deutschlands anfallen.

6. Lieferung und Lieferverzug

- (1) Alle Lieferungen erfolgen, soweit nicht anders vereinbart, „ab Werk“ (Pelikan PBS-Produktionsgesellschaft mbH & Co. KG, Pelikanstraße 11, 31228 Peine/Vöhrum oder eCom Logistik GmbH, Straße der Einheit 142–148, 14612 Falkensee) gemäß INCOTERMS 2020 (EXW). Pelikan behält sich die Wahl der Versandart und des geeigneten Verpackungsmaterials vor.
- (2) Bestellungen von Spezialartikeln führt Pelikan mustergetreu aus, wenn auf das Muster Bezug genommen wird. Die Bemusterung von Standardartikeln entspricht dem derzeitigen technischen Stand. Handelsübliche Toleranzen sowie Verbesserungen oder Veränderungen durch Weiterentwicklung behält Pelikan sich, soweit dem Käufer zumutbar, vor.
- (3) Zeitliche Vorgaben, insbesondere von Pelikan benannte Lieferzeiten, sind nur dann bindend, wenn sie von Pelikan ausdrücklich als bindend bestätigt werden. Pelikan ist keineswegs verpflichtet, bestätigte Lieferzeiten einzuhalten, sofern abschließende Produktanforderungen seitens des Käufers und/oder Kundeninformationen, die für die Absendung bzw. Auslieferung der Ware benötigt werden, erst nach Vertragsschluss zugehen.
- (4) Die Lieferzeiten verlängern sich angemessen in den Fällen, in denen Lieferungshindernisse vorliegen, die Pelikan nicht zu vertreten hat. Insbesondere gilt dies bei Störungen in der Energieversorgung oder des Verkehrs, bei Pandemie, Verhängung eines Embargos, Betriebsstörungen, Arbeitskampf oder verspäteter oder ausgefallener Selbstbelieferung. Wird Pelikan die Vertragserfüllung aus den genannten Gründen unmöglich, gilt die jeweilige Bestellung als storniert. Pelikan wird den Käufer von derartigen Lieferungshindernissen unverzüglich unterrichten.
- (5) Sollte Pelikan bindende Lieferfristen überschreiten, kann der Käufer erst nach erfolglosem Ablauf einer angemessenen Nachfrist von mindestens vier Wochen seine gesetzlichen Rechte geltend machen.
- (6) Pelikan ist in zumutbarem Umfang zu Teillieferungen berechtigt.

7. Gewährleistung

- (1) Sollte die gelieferte Ware mit einem Sachmangel behaftet sein, so wird Pelikan nach seiner Wahl den Mangel beseitigen oder eine mangelfreie Ware liefern (Nacherfüllung). Schlägt die Nacherfüllung fehl oder ist sie dem Käufer unzumutbar, so kann der Käufer den Kaufpreis mindern oder vom Vertrag zurücktreten. Weitere Ansprüche des Käufers mit Ausnahme der Ansprüche in Ziffer 9 (Haftung) bestehen nicht.
- (2) Unter die Gewährleistung fallen nicht Beschädigungen und Störungen, die infolge unsachgemäßer Behandlung, beim Auspacken, bei Überbeanspruchung oder durch natürliche Abnutzung entstehen.

- (3) Die Gewährleistung erlischt, wenn Reparaturen oder Veränderungen am Gerät von dritter Seite ohne unsere Einwilligung vorgenommen werden, es sei denn, die Reparatur oder Veränderung war nachweislich nicht ursächlich für den geltend gemachten Mangel.

8. Garantie

Für ausgewählte Artikel gewährt Pelikan eine Hersteller-Garantie. Die entsprechenden Garantiebedingungen sind einsehbar unter <https://www.pelikan.com> bzw. <https://www.herlitz.eu>.

9. Haftung

- (1) Pelikan haftet nur für Schadensersatz, wenn
 - a) die Haftung unter dem anwendbaren Recht zwingend ist, wie z. B. nach dem ProdHaftG oder in den Fällen der Verletzung des Lebens, des Körpers oder der Gesundheit, Pelikan eine wesentliche Vertragspflicht (Kardinalpflicht) oder eine Garantie schuldhaft verletzt oder, wenn b) der Schaden auf grob fahrlässigem oder vorsätzlichem Verhalten von Pelikan beruht.
- (2) In allen anderen Fällen ist die Haftung von Pelikan für Schäden unabhängig von der Rechtsgrundlage ausgeschlossen. Insbesondere haftet Pelikan nicht für indirekte Schäden, entgangenen Gewinn sowie sonstige Vermögensschäden des Käufers.
- (3) Auf jeden Fall ist die Haftung auf denjenigen Schaden begrenzt, den Pelikan bei Vertragsschluss aufgrund der ihr zugänglichen Umstände und Fakten vernünftigerweise vorhersehen konnte oder vorhersehen hätte können. Diese Beschränkung der Haftung gilt nicht in den Fällen von Ziffer 9, Absatz 1 a).
- (4) Der Haftungsausschluss und die Haftungsbegrenzung nach vorstehenden Absätzen gilt auch für die persönliche Haftung der Arbeitnehmer sowie Erfüllungsgehilfen von Pelikan.

10. Höhere Gewalt

Ungeachtet der Vorschriften in Ziffer 9 (Haftung) ist Pelikan nicht verantwortlich oder haftbar für jegliche Störung oder Verzögerung der Erfüllung irgendeines Teiles dieses Vertrages, die auf Ereignissen beruht, die Pelikan nicht zu vertreten hat, einschließlich Streik oder Arbeitskämpfen. Sollten diese Ereignisse für mehr als 30 Tage andauern, haben Pelikan und der Käufer das Recht, durch Erklärung des Rücktritts gegenüber der jeweils anderen Partei mit sofortiger Wirkung vom Vertrag zurückzutreten, ohne dass Ansprüche auf Ersatz etwaiger Schäden oder Verluste bestünden.

11. Haftung des Käufers

Sollten die Waren nach Zeichnungen, Design, Etiketten, Marken oder sonstigen Spezifikationen des Käufers hergestellt worden sein, verpflichtet sich der Käufer, Pelikan von jeglicher Haftung wegen der Verletzung von Schutzrechten wie Patenten, Geschmacksmuster oder Urheberrechten freizuhalten, der Pelikan deswegen ausgesetzt ist, weil die Ware diesen Spezifikationen entspricht.

12. Aufmachungs- und Produktveränderungen

Der Käufer ist nicht berechtigt, die Aufmachung der Waren von Pelikan (insbesondere Blisterung) oder die Produkte selbst (insbesondere Schreibgeräte) zu verändern.

13. Eigentumsverbehalt

- (1) Pelikan behält sich das Eigentum an den gelieferten Waren (hiernach „Vorbehaltsware“) vor, bis sämtliche – gegenwärtige und zukünftige – Ansprüche aus der Geschäftsbeziehung mit dem Käufer erfüllt sind.
- (2) Der Käufer ist verpflichtet, die Vorbehaltsware sorgfältig zu lagern und die Waren gegen Feuer, Wasser, Diebstahl und andere Risiken hinreichend auf seine Kosten zu versichern. Pelikan ist jederzeit berechtigt, vom Käufer einen Nachweis über den Abschluss der Police oder die Zahlungen der Versicherungsprämien zu verlangen. Mit Abschluss des Vertrages tritt der Käufer seine entsprechenden Ansprüche aus der Versicherungspolice gegen die Versicherungsgesellschaft an Pelikan ab.
- (3) Der Käufer hat Pelikan unverzüglich von Eingriffen Dritter oder einer Pfändung durch Dritte betreffend die Vorbehaltsware schriftlich zu informieren. Die Kosten, die zum Schutz der Rechte von Pelikan erforderlich sind, hat der Käufer zu tragen, soweit diese nicht von dem Dritten zurückgefordert werden können.
- (4) Der Käufer ist berechtigt, die Vorbehaltsware im Rahmen eines ordentlichen Geschäftsganges zu veräußern. Der Käufer tritt an Pelikan bereits jetzt alle gegenwärtigen und zukünftigen Forderungen in Höhe des Rechnungsbetrages (einschließlich Umsatzsteuer) ab, die ihm aus der Weiterveräußerung dieser Ware erwachsen. Pelikan nimmt diese Abtretung hiermit an. Zur Einziehung dieser Forderung bleibt der Käufer auch nach der Abtretung berechtigt. Die Befugnis von Pelikan, die Forderung selbst einzuziehen, bleibt hiervon unberührt. Pelikan ist verpflichtet, die Forderung nicht einzuziehen, solange der Käufer seinen Zahlungsverpflichtungen aus den vereinbarten Erlösen nachkommt, nicht in Zahlungsverzug ist und insbesondere kein Antrag auf Eröffnung eines Insolvenzverfahrens gestellt ist oder Zahlungseinstellung vorliegt.
- (5) Jede andere Verwertung der Vorbehaltsware ist dem Käufer untersagt. Insbesondere ist er nicht berechtigt, die Vorbehaltsware zur Sicherung zu übereignen oder zu verpfänden.
- (6) Verletzt der Käufer eine wesentliche Vertragspflicht, insbesondere wenn er in Zahlungsverzug gerät, so ist Pelikan berechtigt, die Vorbehaltsware auf Kosten des Käufers zurückzunehmen oder die Abtretung etwaiger Rechte zum Besitz des Käufers gegenüber Dritten zu verlangen. Ferner ist Pelikan berechtigt, das Recht des Käufers auf Weiterverkauf zu widerrufen, die Forderungen einzuziehen und die Vorbehaltsware zu nutzen, verwerten oder weiter zu veräußern. Pelikan kann den Verwertungserlös der Vorbehaltsware mit den offenen Forderungen verrechnen. Der Käufer haftet für den Verlust, wenn der Verwertungserlös unter dem Kaufpreis liegt.

14. Warenrücksendung aus Kulanz

- (1) Sofern Pelikan nach Absprache mit dem Käufer eine Warenrücksendung aus Kulanz akzeptiert, ist diese unter Verwendung der vom Pelikan Innendienst vergebenen Rücksendenummer in ausreichender Transportverpackung an Pelikan zurückzusenden.
- (2) Vom Umtausch bzw. einer Gutschrift ausgeschlossen sind von uns angefertigte Spezialartikel sowie Erzeugnisse, die in einer gültigen Preisliste nicht aufgeführt sind. Dies gilt auch für Artikel, die preisausgezeichnet, beschädigt oder überlagert sind.
- (3) Bei Warenrücksendungen werden grundsätzlich 10% Bearbeitungsgebühr berechnet, sowie ggf. 15% für Neuaufmachung.
- (4) Ware, deren Eingang beim Käufer bereits mehr als 6 Monate zurückliegt, wird grundsätzlich nicht mit dem vollen Netto-Einkaufspreis gutgeschrieben.

15. Anwendbares Recht und Gerichtsstand

- (1) Es gilt deutsches Recht unter Ausschluss des Kollisionsrechts und des UN-Kaufrechts.
- (2) Ausschließlicher Gerichtsstand für alle Streitigkeiten aus diesem Vertrag oder in Zusammenhang damit ist Hannover. Ungeachtet der obigen Gerichtsstandsvereinbarung kann Pelikan den Käufer auch an dessen Geschäftssitz verklagen.

Pelikan Vertriebsgesellschaft mbH & Co. KG

Stand 01.01.2021



Pelikan Vertriebsgesellschaft mbH & Co. KG
Werftstraße 9 | 30163 Hannover

Niederlassung Falkensee:
Straße der Einheit 142-148 | 14612 Falkensee

www.pelikan.com

